

Inspiron 15



7000 Series

Servisní příručka

Model počítače: Inspiron 15-7568
Regulační model: P55F
Regulační typ: P55F002



Poznámky, upozornění a varování

-  **POZNÁMKA:** POZNÁMKA označuje důležité informace, které umožňují lepší využití počítače.
 -  **VÝSTRAHA: UPOZORNĚNÍ** poukazuje na možnost poškození hardwaru nebo ztráty dat a poskytuje návod, jak se danému problému vyhnout.
 -  **VAROVÁNÍ: VAROVÁNÍ** upozorňuje na potenciální nebezpečí poškození majetku, úrazu nebo smrti.
-

Copyright © 2015 Dell Inc. Všechna práva vyhrazena. Tento produkt je chráněn autorskými právy a právy na duševní vlastnictví Spojených států amerických a mezinárodními právy. Dell™ a logo Dell jsou ochranné známky společnosti Dell Inc. ve Spojených státech amerických a/nebo v jiných jurisdikcích. Všechny ostatní značky a názvy uvedené v tomto dokumentu mohou být ochranné známky příslušných společností.

2015 - 09

Rev. A00

Obsah

Před manipulací uvnitř počítače.....	8
Než začnete	8
Bezpečnostní pokyny.....	8
Doporučené nástroje.....	9
Po manipulaci uvnitř počítače.....	10
Sejmutí spodního krytu.....	11
Postup.....	11
Nasazení krytu základny.....	13
Postup.....	13
Vyjmutí baterie.....	14
Přípravné kroky.....	14
Postup.....	14
Vložení baterie.....	16
Postup.....	16
Následné kroky.....	16
Vyjmutí paměťového modulu.....	17
Přípravné kroky.....	17
Postup.....	17
Instalace paměťového modulu.....	19
Postup.....	19
Následné kroky.....	20

Vyjmutí pevného disku.....	21
Přípravné kroky.....	21
Postup.....	21
Instalace pevného disku.....	24
Postup.....	24
Následné kroky.....	24
Vyjmutí knoflíkové baterie.....	25
Přípravné kroky.....	25
Postup.....	25
Vložení knoflíkové baterie.....	27
Postup.....	27
Následné kroky.....	27
Demontáž bezdrátové karty.....	28
Přípravné kroky.....	28
Postup.....	28
Instalace bezdrátové karty.....	30
Postup.....	30
Následné kroky.....	31
Demontáž dceřiné desky klávesnice.....	32
Přípravné kroky.....	32
Postup.....	32
Výměna dceřiné desky klávesnice.....	34
Postup.....	34
Následné kroky.....	34

Vyjmutí reproduktorů.....	35
Přípravné kroky.....	35
Postup.....	35
Instalace reproduktorů.....	37
Postup.....	37
Následné kroky.....	37
Vyjmutí dotykové podložky.....	38
Přípravné kroky.....	38
Postup.....	38
Instalace dotykové podložky.....	44
Postup.....	44
Následné kroky.....	45
Vyjmutí ventilátoru.....	46
Přípravné kroky.....	46
Postup.....	46
Výměna ventilátoru.....	49
Postup.....	49
Následné kroky.....	49
Demontáž chladiče.....	50
Přípravné kroky.....	50
Postup.....	50
Výměna chladiče.....	52
Postup.....	52
Následné kroky.....	52



Demontáž portu napájecího adaptéru.....	53
Přípravné kroky.....	53
Postup.....	53
Montáž portu napájecího adaptéru.....	55
Postup.....	55
Následné kroky.....	55
Demontáž desky napájení a tlačítek hlasitosti.....	56
Přípravné kroky.....	56
Postup.....	56
Instalace desky napájení a tlačítek hlasitosti.....	59
Postup.....	59
Následné kroky.....	59
Vyjmutí desky V/V.....	60
Přípravné kroky.....	60
Postup.....	60
Montáž desky I/O.....	62
Postup.....	62
Následné kroky.....	62
Demontáž sestavy displeje.....	63
Přípravné kroky.....	63
Postup.....	63
Montáž sestavy displeje.....	66
Postup.....	66
Následné kroky.....	66

Demontáž základní desky.....	68
Přípravné kroky.....	68
Postup.....	68
Montáž základní desky.....	72
Postup.....	72
Následné kroky.....	73
Zadání servisního označení do programu pro nastavení systému BIOS.....	73
Demontáž klávesnice.....	74
Přípravné kroky.....	74
Postup.....	74
Instalace klávesnice.....	77
Postup.....	77
Následné kroky.....	77
Demontáž základny počítače.....	78
Přípravné kroky.....	78
Postup.....	78
Montáž základny počítače.....	80
Postup.....	80
Následné kroky.....	80
Aktualizace systému BIOS.....	81
Pomoc a kontakt na společnost Dell.....	82
Zdroje pro vyhledání nápovědy.....	82
Kontaktování společnosti Dell.....	83

Před manipulací uvnitř počítače

 **POZNÁMKA:** Obrázky v tomto dokumentu se mohou lišit od vašeho počítače v závislosti na sestavě, kterou jste si objednali.







Než začnete

- 1 Uložte a zavřete všechny otevřené soubory a ukončete všechny spuštěné aplikace.
- 2 Vypněte počítač.
 - Windows 10: Klikněte nebo klepněte na tlačítko **Start** →  **Napájení** → **Vypnout**.
 - Windows 8.1: Na obrazovce **Start** klikněte nebo klepněte na ikonu napájení  → **Vypnout**.
 - Windows 7: Klikněte nebo klepněte na položku **Start** → **Vypnout**.
-  **POZNÁMKA:** Používáte-li jiný operační systém, vyhledejte pokyny ohledně jeho vypnutí v příslušné dokumentaci.
- 3 Odpojte počítač a všechna připojená zařízení od elektrických zásuvek.
- 4 Odpojte od počítače všechny kabely (jako jsou například telefonní kabely, síťové kabely a podobně).
- 5 Odpojte od počítače všechna připojená periferní nebo jiná zařízení (například klávesnici, myš, monitor a podobně).
- 6 Vyměňte z počítače všechny paměťové karty nebo optické disky (pokud je potřeba).

Bezpečnostní pokyny

Dodržením následujících bezpečnostních zásad zabráníte možnému poškození počítače a zajistíte vlastní bezpečnost.

 **VAROVÁNÍ:** Před manipulací s vnitřními součástmi počítače si přečtěte bezpečnostní pokyny dodané s počítačem. Další informace o vzorových bezpečnostních postupech naleznete na domovské stránce Regulatory Compliance (Soulad s předpisy) na adrese www.dell.com/regulatory_compliance.

-  **VAROVÁNÍ:** Před otevřením panelů nebo krytu počítače odpojte všechny zdroje napájení. Po dokončení práce uvnitř počítače nainstalujte zpět všechny kryty, panely a šrouby předtím, než připojíte zdroje napájení.
-  **VÝSTRAHA:** Chcete-li předejít poškození počítače, ujistěte se, že je pracovní plocha rovná a čistá.
-  **VÝSTRAHA:** Chcete-li předejít poškození komponent a karet, manipulujte s nimi pouze za hrany a nedotýkejte se kolíků a kontaktů.
-  **VÝSTRAHA:** Odstraňování problémů a opravy smíte provádět pouze po schválení týmem technické podpory společnosti Dell nebo podle jeho pokynů. Záruka se nevztahuje na škody způsobené servisními zásadami, které nebyly společností Dell schváleny. Přečtěte si bezpečnostní pokyny, které jste obdrželi s produktem nebo které najdete na adrese www.dell.com/regulatory_compliance.
-  **VÝSTRAHA:** Před manipulací s vnitřními součástmi počítače proveďte uzemnění tím, že se dotknete nenatřené kovové plochy, jako například kovové části na zadní straně počítače. Během práce se opětovně dotýkejte nenatřené kovové povrchu, abyste vybili statickou elektřinu, která by mohla interní součásti počítače poškodit.
-  **VÝSTRAHA:** Při odpojování kabelu tahejte za konektor nebo vytahovací poutko, nikoli za samotný kabel. Některé kabely mohou být opatřeny konektory se západkami nebo přitlačnými šrouby, které je třeba před odpojením kabelu uvolnit. Při odpojování kabelů udržujte konektory vyrovnané, aby nedošlo k ohnutí kolíků konektorů. Při připojování kabelů se ujistěte, že jsou porty a konektory správně otočeny a vyrovnány.
-  **VÝSTRAHA:** Stiskem vysuňte všechny karty vložené ve čtečce paměťových karet.

Doporučené nástroje

Postupy uvedené v tomto dokumentu mohou vyžadovat použití následujících nástrojů:

- křížový šroubovák,
- plastová jehla.

Po manipulaci uvnitř počítače

 **VÝSTRAHA:** Pokud šrouby uvnitř počítače zůstanou uvolněné nebo volně ležet, můžete počítač vážně poškodit.

- 1 Našroubujte všechny šrouby a ujistěte se, že žádné nezůstaly volně uvnitř počítače.
- 2 Připojte všechna externí zařízení, periferie a kabely, které jste odpojili před prací v počítači.
- 3 Vraťte zpět všechny karty, disky a ostatní části, které jste odebrali před prací v počítači.
- 4 Připojte počítač a všechna připojená zařízení do elektrických zásuvek.
- 5 Zapněte počítač.

Sejmutí spodního krytu



VAROVÁNÍ: Před manipulací uvnitř počítače si přečtěte bezpečnostní informace dodané s počítačem a postupujte podle kroků popsaných v části [Před manipulací uvnitř počítače](#). Po dokončení práce uvnitř počítače postupujte podle pokynů v části [Po dokončení práce uvnitř počítače](#). Další vzorové postupy naleznete na domovské stránce Regulatory Compliance (Soulad s předpisy) na adrese www.dell.com/regulatory_compliance.

Postup

- 1 Zavřete displej a otočte počítač spodní stranou vzhůru.
- 2 Vyšroubujte šrouby, které připevňují spodní kryt k základně počítače.

3 Použijte plastovou jehlu k vypáčení spodního krytu ze základny počítače.

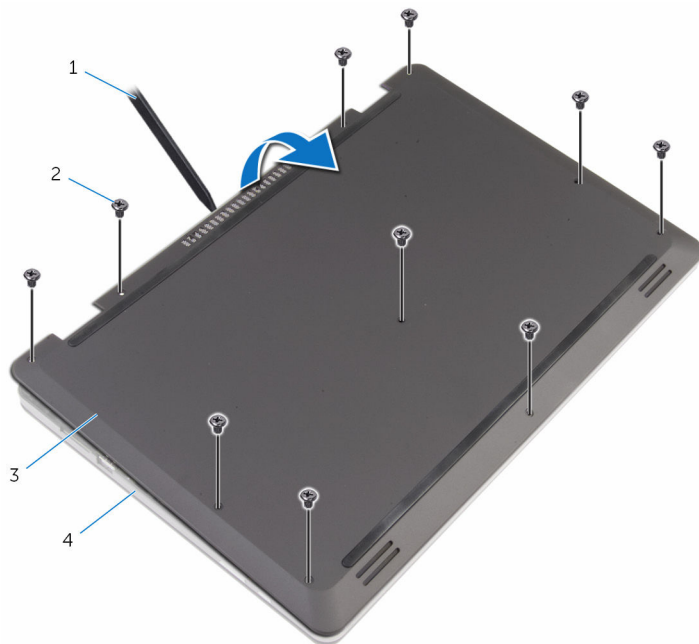

1 plastová jehla

2 šrouby (10)

3 spodní kryt

4 základna počítače

Nasazení krytu základny

 **VAROVÁNÍ:** Před manipulací uvnitř počítače si přečtěte bezpečnostní informace dodané s počítačem a postupujte podle kroků popsaných v části [Před manipulací uvnitř počítače](#). Po dokončení práce uvnitř počítače postupujte podle pokynů v části [Po dokončení práce uvnitř počítače](#). Další vzorové postupy naleznete na domovské stránce Regulatory Compliance (Soulad s předpisy) na adrese www.dell.com/regulatory_compliance.

Postup

- 1 Zasuňte západky na krytu základny do otvorů v základně počítače a opatrně zasuňte kryt základny na místo.
- 2 Zašroubujte šrouby, které spodní kryt připevňují k základně počítače.

Vyjmutí baterie



VAROVÁNÍ: Před manipulací uvnitř počítače si přečtěte bezpečnostní informace dodané s počítačem a postupujte podle kroků popsaných v části [Před manipulací uvnitř počítače](#). Po dokončení práce uvnitř počítače postupujte podle pokynů v části [Po dokončení práce uvnitř počítače](#). Další vzorové postupy naleznete na domovské stránce Regulatory Compliance (Soulad s předpisy) na adrese www.dell.com/regulatory_compliance.

Přípravné kroky

Sejměte [spodní kryt](#).

Postup

- 1 Vyjměte šrouby, které upevňují baterii k základně počítače.
- 2 Vyjměte kabel pevného disku z vodiček na baterii.

3 Zvedněte baterii ze základny počítače.

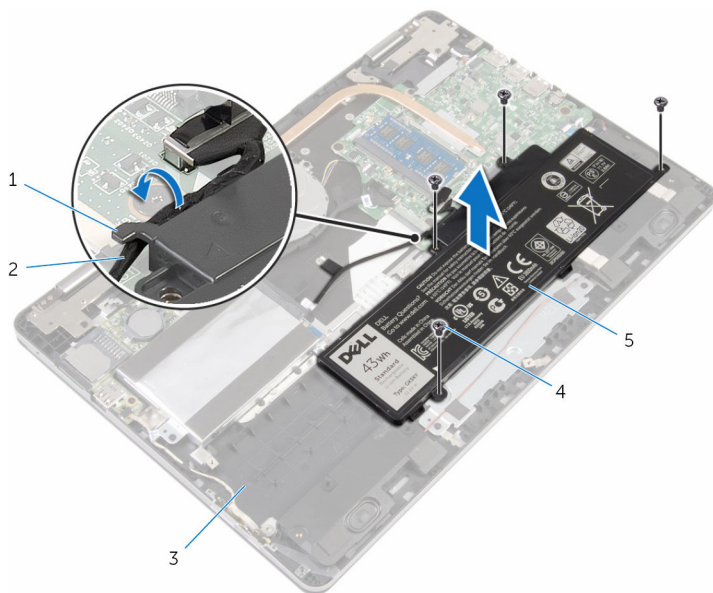

1 vodítko

2 kabel pevného disku

3 základna počítače

4 šrouby (4)

5 baterie

4 Otočte počítač a otevřete displej.

5 Stisknutím a podržením tlačítka napájení po dobu 4 sekund uzemněte základní desku.

Vložení baterie



VAROVÁNÍ: Před manipulací uvnitř počítače si přečtěte bezpečnostní informace dodané s počítačem a postupujte podle kroků popsaných v části [Před manipulací uvnitř počítače](#). Po dokončení práce uvnitř počítače postupujte podle pokynů v části [Po dokončení práce uvnitř počítače](#). Další vzorové postupy naleznete na domovské stránce Regulatory Compliance (Soulad s předpisy) na adrese www.dell.com/regulatory_compliance.

Postup

- 1 Zavřete displej a otočte počítač spodní stranou vzhůru.
- 2 Otvory pro šrouby na baterii vyrovnejte s otvory pro šrouby na základně počítače a umístěte baterii na základnu počítače.
- 3 Utáhněte šrouby, které upevňují baterii k základně počítače.
- 4 Ved'te kabel pevného disku vodičky na baterii.

Následné kroky

Nasad'te [spodní kryt](#).

Vyjmutí paměťového modulu



VAROVÁNÍ: Před manipulací uvnitř počítače si přečtěte bezpečnostní informace dodané s počítačem a postupujte podle kroků popsaných v části [Před manipulací uvnitř počítače](#). Po dokončení práce uvnitř počítače postupujte podle pokynů v části [Po dokončení práce uvnitř počítače](#). Další vzorové postupy naleznete na domovské stránce Regulatory Compliance (Soulad s předpisy) na adrese www.dell.com/regulatory_compliance.

Přípravné kroky

- 1 Sejměte [spodní kryt](#).
- 2 Vyjměte [baterii](#).

Postup

- 1 Prsty opatrně roztáhněte zajišťovací spony na každém konci slotu paměťového modulu tak, aby modul lehce vyskočil.

2 Vyměňte paměťový modul ze slotu paměťového modulu.

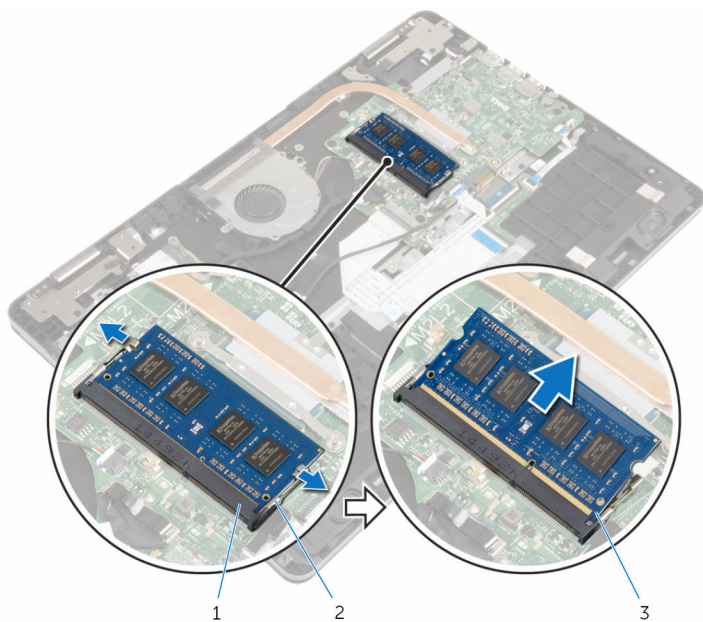

1 slot paměťového modulu

2 zajišťovací spony (2)

3 paměťový modul

Instalace paměťového modulu

 **VAROVÁNÍ:** Před manipulací uvnitř počítače si přečtěte bezpečnostní informace dodané s počítačem a postupujte podle kroků popsaných v části [Před manipulací uvnitř počítače](#). Po dokončení práce uvnitř počítače postupujte podle pokynů v části [Po dokončení práce uvnitř počítače](#). Další vzorové postupy naleznete na domovské stránce Regulatory Compliance (Soulad s předpisy) na adrese www.dell.com/regulatory_compliance.

Postup

- 1 Zarovnejte zářez na hraně paměťového modulu s výčnělkem na slotu paměťového modulu.

- 2 Modul pevně zasuňte pod úhlem do slotu a poté modul zatlačte směrem dolů, dokud nezapadne na místo.

 **POZNÁMKA:** Jestliže neuslyšíte cvaknutí, modul vyjměte a postup vkládání zopakujte.

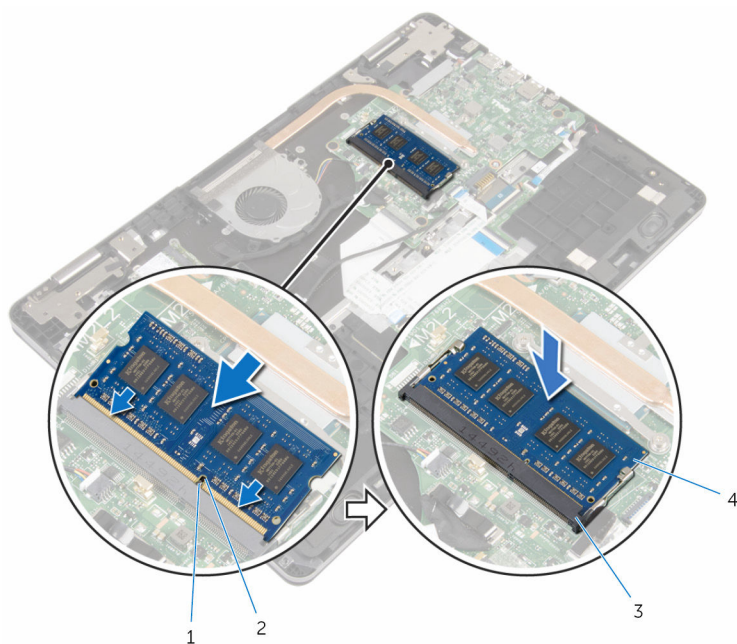

1 západka

2 zářez



3 slot paměťového modulu

4 paměťový modul

Následné kroky

- 1 Vložte [baterii](#).
- 2 Nasaďte [spodní kryt](#).

Vyjmutí pevného disku

-  **VAROVÁNÍ:** Před manipulací uvnitř počítače si přečtěte bezpečnostní informace dodané s počítačem a postupujte podle kroků popsaných v části [Před manipulací uvnitř počítače](#). Po dokončení práce uvnitř počítače postupujte podle pokynů v části [Po dokončení práce uvnitř počítače](#). Další vzorové postupy naleznete na domovské stránce Regulatory Compliance (Soulad s předpisy) na adrese www.dell.com/regulatory_compliance.
-  **VÝSTRAHA:** Pevné disky jsou křehké. Při manipulaci s pevným diskem buďte opatrní.
-  **VÝSTRAHA:** Chcete-li předejít ztrátě dat, nevyjímejte pevný disk, pokud je počítač v režimu spánku nebo zapnutý.

Přípravné kroky

- 1 Sejměte [spodní kryt](#).
- 2 Vyjměte [baterii](#).

Postup

- 1 Odpojte pomocí poutka kabel pevného disku od základní desky.
- 2 Odlepte pásku, kterou je kabel pevného disku připevněn k základně počítače.
- 3 Vyšroubujte šrouby, které upevňují sestavu pevného disku k základně počítače.

- 4 Vytáhněte sestavu pevného disku spolu s kabelem ze základny počítače.

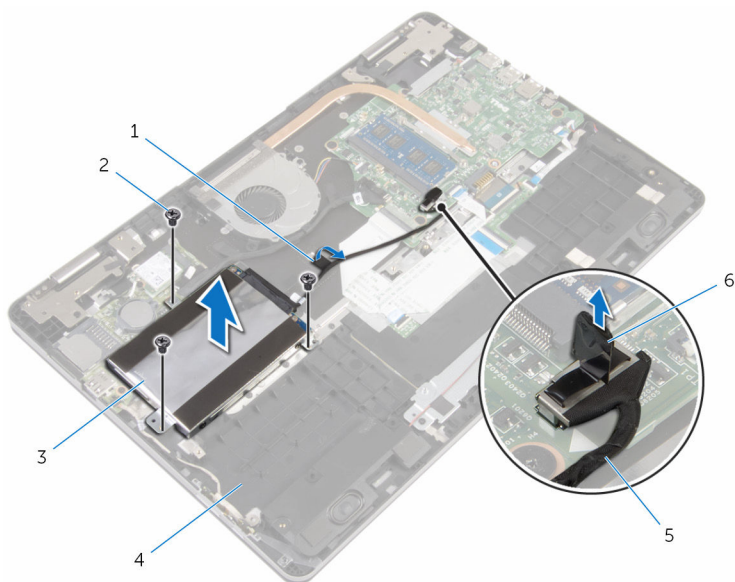

- | | |
|-------------------------|-----------------------|
| 1 pásky | 2 šrouby (3) |
| 3 sestava pevného disku | 4 základna počítače |
| 5 kabel pevného desku | 6 poutko pro vysunutí |

- 5 Odpojte mezikus od sestavy pevného disku.
6 Odstraňte šrouby, kterými je k pevnému disku upevněn jeho držák.

7 Vyjměte pevný disk z držáku pevného disku.

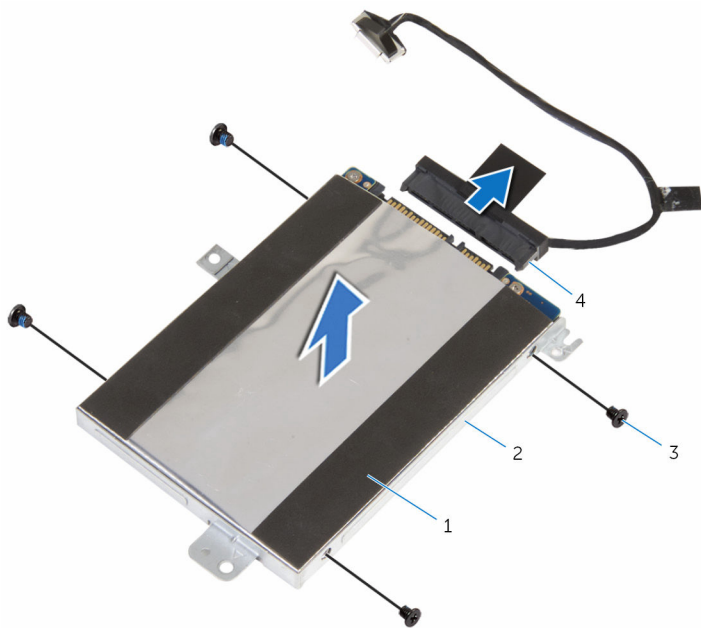

1 pevný disk

2 držák pevného disku

3 šrouby (4)

4 mezikus

Instalace pevného disku

 **VAROVÁNÍ:** Před manipulací uvnitř počítače si přečtěte bezpečnostní informace dodané s počítačem a postupujte podle kroků popsaných v části [Před manipulací uvnitř počítače](#). Po dokončení práce uvnitř počítače postupujte podle pokynů v části [Po dokončení práce uvnitř počítače](#). Další vzorové postupy naleznete na domovské stránce Regulatory Compliance (Soulad s předpisy) na adrese www.dell.com/regulatory_compliance.

 **VÝSTRAHA:** Pevné disky jsou křehké. Při manipulaci s pevným diskem buďte opatrní.

Postup

- 1 Zarovnejte zdířky pro šrouby na pevném disku se zdířkami na držáku pevného disku.
- 2 Zašroubujte šrouby upevňující držák pevného disku k pevnému disku.
- 3 Připojte mezikus k sestavě pevného disku.
- 4 Zarovnejte otvory pro šrouby v sestavě pevného disku s otvory pro šrouby v základně počítače.
- 5 Namontujte šrouby, které upevňují sestavu pevného disku k základně počítače.
- 6 Připojte kabel pevného disku k základní desce.
- 7 Přilepte pásku, kterou je kabel pevného disku připevněn k základně počítače.

Následné kroky

- 1 Vložte [baterii](#).
- 2 Nasadte [spodní kryt](#).

Vyjmutí knoflíkové baterie

 **VAROVÁNÍ:** Před manipulací uvnitř počítače si přečtěte bezpečnostní informace dodané s počítačem a postupujte podle kroků popsaných v části [Před manipulací uvnitř počítače](#). Po dokončení práce uvnitř počítače postupujte podle pokynů v části [Po dokončení práce uvnitř počítače](#). Další vzorové postupy naleznete na domovské stránce Regulatory Compliance (Soulad s předpisy) na adrese www.dell.com/regulatory_compliance.

 **VÝSTRAHA:** Vyjmutím knoflíkové baterie dojde k vynulování nastavení systému BIOS na výchozí hodnoty. Doporučujeme, abyste si před vyjmutím knoflíkové baterie poznačili nastavení systému BIOS.

Přípravné kroky

- 1 Sejměte [spodní kryt](#).
- 2 Vyjměte [baterii](#).

Postup

Pomocí plastové jehly opatrně vyjměte knoflíkovou baterii z patice na základní desce.

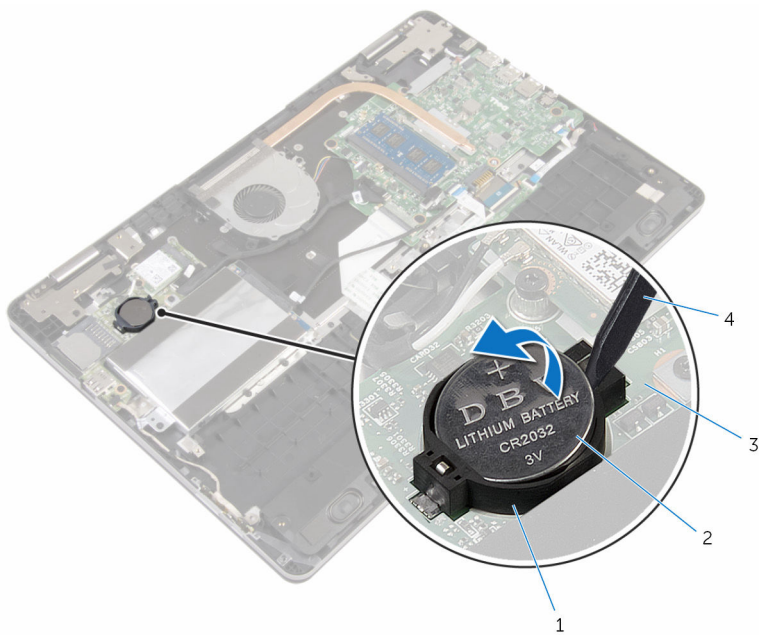

1 socket baterie
3 deska I/O

2 knoflíková baterie
4 plastová jehla

Vložení knoflíkové baterie



VAROVÁNÍ: Před manipulací uvnitř počítače si přečtěte bezpečnostní informace dodané s počítačem a postupujte podle kroků popsaných v části [Před manipulací uvnitř počítače](#). Po dokončení práce uvnitř počítače postupujte podle pokynů v části [Po dokončení práce uvnitř počítače](#). Další vzorové postupy naleznete na domovské stránce Regulatory Compliance (Soulad s předpisy) na adrese www.dell.com/regulatory_compliance.

Postup

Vložte knoflíkovou baterii znakem + nahoru do patice na základní desce.

Následné kroky

- 1 Vložte [baterii](#).
- 2 Nasadte [spodní kryt](#).

Demontáž bezdrátové karty

 **VAROVÁNÍ:** Před manipulací uvnitř počítače si přečtěte bezpečnostní informace dodané s počítačem a postupujte podle kroků popsaných v části [Před manipulací uvnitř počítače](#). Po dokončení práce uvnitř počítače postupujte podle pokynů v části [Po dokončení práce uvnitř počítače](#). Další vzorové postupy naleznete na domovské stránce Regulatory Compliance (Soulad s předpisy) na adrese www.dell.com/regulatory_compliance.

Přípravné kroky

- 1 Sejměte [spodní kryt](#).
- 2 Vyjměte [baterii](#).

Postup

- 1 Odpojte anténní kabely od bezdrátové karty.
- 2 Vyšroubujte šroub, který připevňuje bezdrátovou kartu k desce I/O.

3 Bezdrátovou kartu vysuňte a demontujte ze slotu pro bezdrátovou kartu.

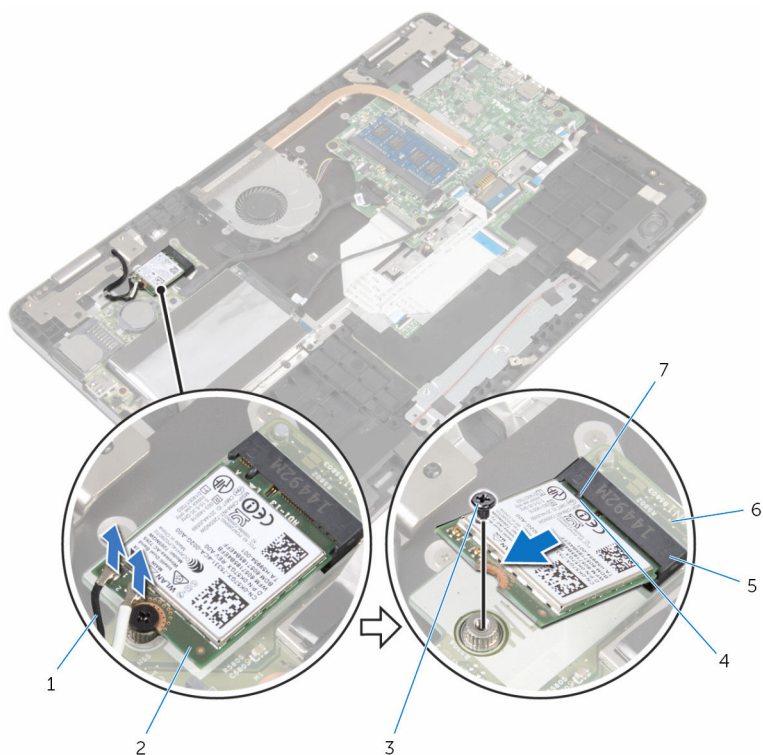

1 anténní kabely (2)

3 šroub

5 slot pro bezdrátovou kartu

7 západka

2 bezdrátová karta

4 zářez

6 deska I/O

Instalace bezdrátové karty

 **VAROVÁNÍ:** Před manipulací uvnitř počítače si přečtěte bezpečnostní informace dodané s počítačem a postupujte podle kroků popsaných v části [Před manipulací uvnitř počítače](#). Po dokončení práce uvnitř počítače postupujte podle pokynů v části [Po dokončení práce uvnitř počítače](#). Další vzorové postupy naleznete na domovské stránce Regulatory Compliance (Soulad s předpisy) na adrese www.dell.com/regulatory_compliance.

Postup

 **VÝSTRAHA:** Abyste zamezili poškození bezdrátové karty, neumísťujte pod ni žádné kabely.

- 1 Zarovnejte drážku na bezdrátové kartě s výstupkem na slotu karty.
- 2 Vložte pod úhlem bezdrátovou kartu do slotu bezdrátové karty.
- 3 Otvor pro šroub na bezdrátové kartě zarovnejte s otvorem pro šroub na základní desce.
- 4 Našroubujte šroub, který připevňuje bezdrátovou kartu k desce I/O.

- 5 Připojte anténní kabely k bezdrátové kartě.
Následující tabulka uvádí barevné schéma anténních kabelů pro bezdrátové karty podporované tímto počítačem.

Konektory na bezdrátové kartě	Barva anténního kabelu
Hlavní (bílý trojúhelník)	Bílá
Pomocný (černý trojúhelník)	Černá

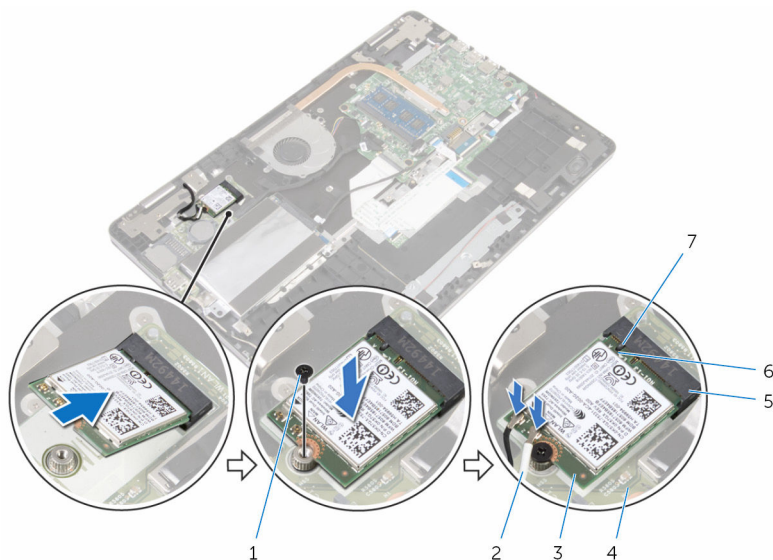

- | | |
|------------------------------|----------------------|
| 1 šroub | 2 anténní kabely (2) |
| 3 bezdrátová karta | 4 deska I/O |
| 5 slot pro bezdrátovou kartu | 6 zářez |
| 7 západka | |

Následné kroky

- 1 Vložte [baterii](#).
- 2 Nasadte [spodní kryt](#).

Demontáž dceřiné desky klávesnice

 **VAROVÁNÍ:** Před manipulací uvnitř počítače si přečtěte bezpečnostní informace dodané s počítačem a postupujte podle kroků popsaných v části [Před manipulací uvnitř počítače](#). Po dokončení práce uvnitř počítače postupujte podle pokynů v části [Po dokončení práce uvnitř počítače](#). Další vzorové postupy naleznete na domovské stránce Regulatory Compliance (Soulad s předpisy) na adrese www.dell.com/regulatory_compliance.

Přípravné kroky

- 1 Sejměte [spodní kryt](#).
- 2 Vyměňte [baterii](#).

Postup

- 1 Zvedněte a přidržte kabel dotykové podložky, získáte tak přístup k západkám kabelu klávesnice a kabelu podsvícení klávesnice umístěným pod ním.
- 2 Zdvihněte západky a odpojte kabely klávesnice a podsvícení klávesnice z dceřiné desky klávesnice.

- 3** Pomocí plastové jehly opatrně vypačte dceřinou desku klávesnice ze základny klávesnice.

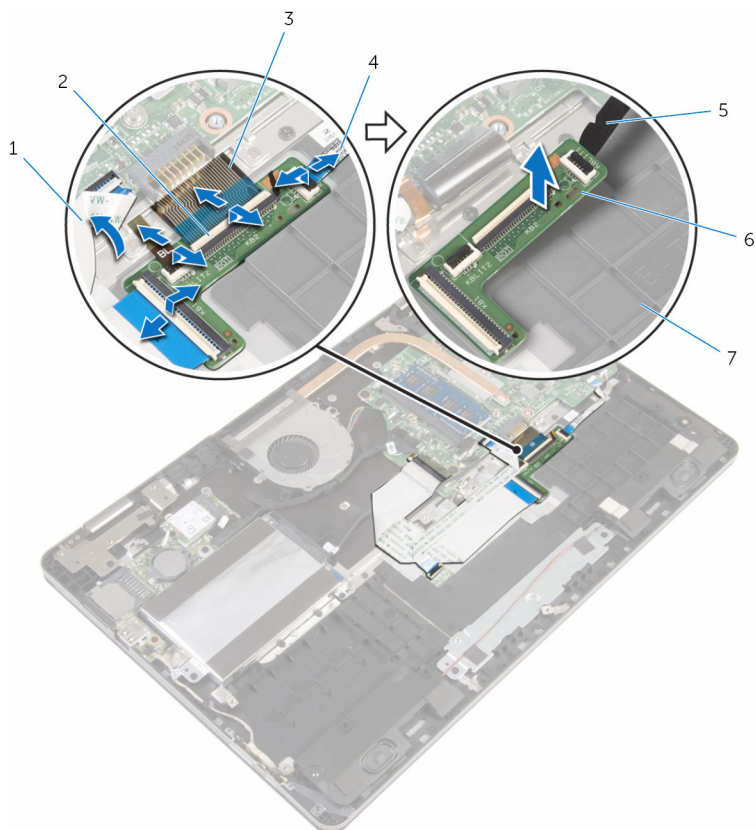

- | | | | |
|---|-------------------------|---|----------------------------------|
| 1 | kabel dotykové podložky | 2 | západky (4) |
| 3 | kabely klávesnice (2) | 4 | kabely podsvícení klávesnice (2) |
| 5 | plastová jehla | 6 | dceřiná deska klávesnice |
| 7 | základna počítače | | |

Výměna dceřiné desky klávesnice



VAROVÁNÍ: Před manipulací uvnitř počítače si přečtěte bezpečnostní informace dodané s počítačem a postupujte podle kroků popsaných v části [Před manipulací uvnitř počítače](#). Po dokončení práce uvnitř počítače postupujte podle pokynů v části [Po dokončení práce uvnitř počítače](#). Další vzorové postupy naleznete na domovské stránce Regulatory Compliance (Soulad s předpisy) na adrese www.dell.com/regulatory_compliance.

Postup

- 1 Přilepte dceřinou desku klávesnice k základně klávesnice.
- 2 Zvedněte a přidržte kabel dotykové podložky, získáte tak přístup k západkám kabelu klávesnice a kabelu podsvícení klávesnice umístěným pod ním.
- 3 Zasuňte kabely klávesnice a kabely podsvícení klávesnice do konektorů dceřiné desky klávesnice a zajistěte je zatlačením na západky.

Následné kroky

- 1 Vložte [baterii](#).
- 2 Nasad'te [spodní kryt](#).

Vyjmutí reproduktorů



VAROVÁNÍ: Před manipulací uvnitř počítače si přečtěte bezpečnostní informace dodané s počítačem a postupujte podle kroků popsaných v části [Před manipulací uvnitř počítače](#). Po dokončení práce uvnitř počítače postupujte podle pokynů v části [Po dokončení práce uvnitř počítače](#). Další vzorové postupy naleznete na domovské stránce Regulatory Compliance (Soulad s předpisy) na adrese www.dell.com/regulatory_compliance.

Přípravné kroky

- 1 Sejměte [spodní kryt](#).
- 2 Vyjměte [baterii](#).

Postup

- 1 Odpojte kabel reproduktoru od základní desky.
- 2 Vyjměte kabel reproduktoru z vodička na základně počítače.
- 3 Odlepte pásky, které přidržíjí kabel reproduktoru k držáku dotykové podložky.
- 4 Uvolněte reproduktory ze západek na základně počítače.

5 Zvedněte reproduktory spolu s kabelem ze základny počítače.

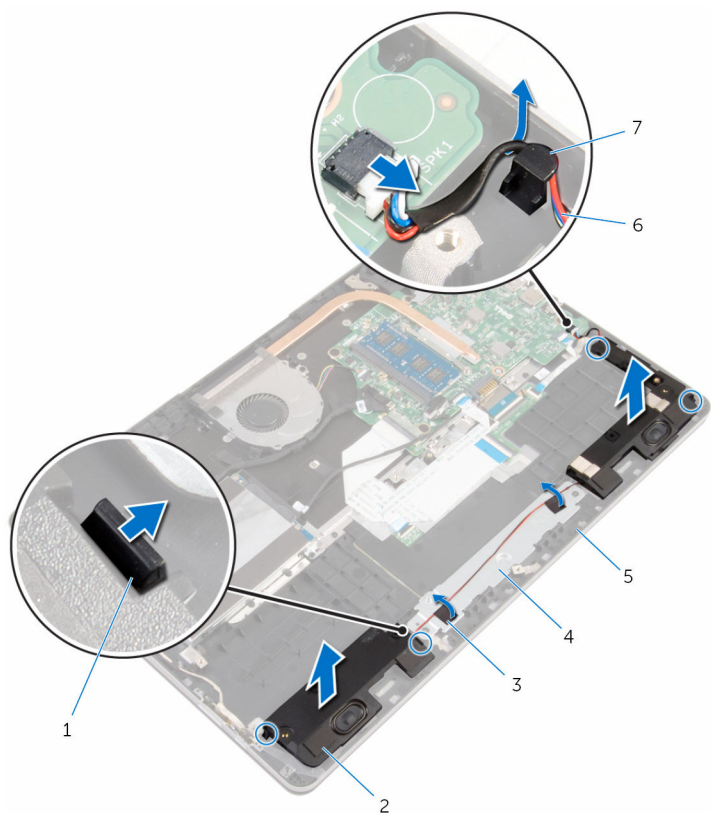

1 západky (4)

3 pásky (2)

5 základna počítače

7 vodítko

2 reproduktory (2)

4 držák dotykové podložky

6 kabel reproduktoru

Instalace reproduktorů

 **VAROVÁNÍ:** Před manipulací uvnitř počítače si přečtěte bezpečnostní informace dodané s počítačem a postupujte podle kroků popsaných v části [Před manipulací uvnitř počítače](#). Po dokončení práce uvnitř počítače postupujte podle pokynů v části [Po dokončení práce uvnitř počítače](#). Další vzorové postupy naleznete na domovské stránce Regulatory Compliance (Soulad s předpisy) na adrese www.dell.com/regulatory_compliance.

Postup

- 1 Pomocí zarovnávacích výčnělků umístěte reproduktory do slotů na základně počítače a zaklapněte reproduktory na místo.
- 2 Přilepte pásky, které přidrží kabel reproduktoru k držáku dotykové podložky.
- 3 Protáhněte kabel reproduktoru vodítkem na základně počítače.
- 4 Připojte kabel reproduktoru k základní desce.

Následné kroky

- 1 Vložte [baterii](#).
- 2 Nasaďte [spodní kryt](#).

Vyjmutí dotykové podložky



VAROVÁNÍ: Před manipulací uvnitř počítače si přečtěte bezpečnostní informace dodané s počítačem a postupujte podle kroků popsaných v části [Před manipulací uvnitř počítače](#). Po dokončení práce uvnitř počítače postupujte podle pokynů v části [Po dokončení práce uvnitř počítače](#). Další vzorové postupy naleznete na domovské stránce Regulatory Compliance (Soulad s předpisy) na adrese www.dell.com/regulatory_compliance.

Přípravné kroky

- 1 Sejměte [spodní kryt](#).
- 2 Vyjměte [baterii](#).

Postup

- 1 Odpojte pomocí poutka kabel pevného disku od základní desky.
- 2 Zvedněte západku a odpojte kabel dotykové podložky od dotykové podložky.

- 3** Všímněte si směru kabelu dotykové podložky a vyjměte kabel z dotykové podložky.

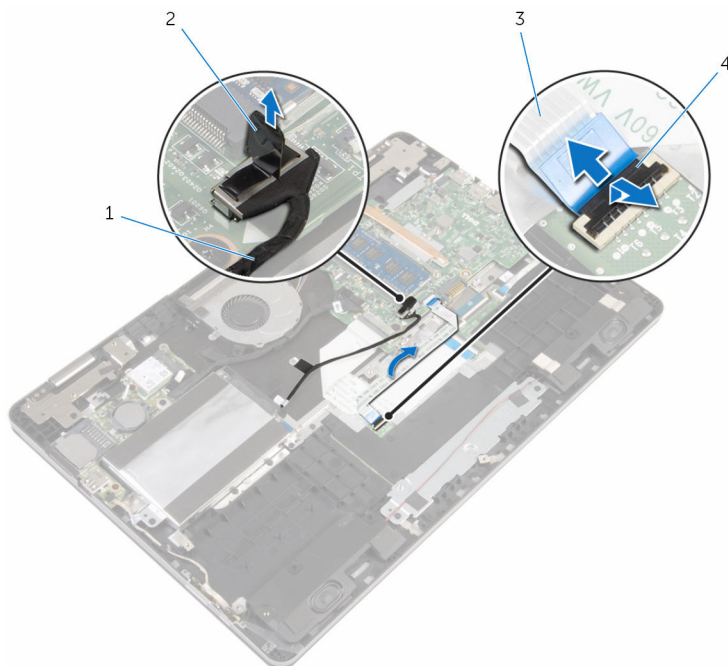

- | | | | |
|---|-------------------------|---|---------------------|
| 1 | kabel pevného desku | 2 | poutko pro vysunutí |
| 3 | kabel dotykové podložky | 4 | západka |

- 4** Zvedněte západku a odpojte kabel klávesnice od dceřině desky klávesnice.
5 Odlepte pásku, kterou je kabel klávesnice připevněn k základní desce.
6 Uvolněte západky a odpojte kabel klávesnice od základní desky.

7 Odlepte kabel klávesnice od základny počítače.

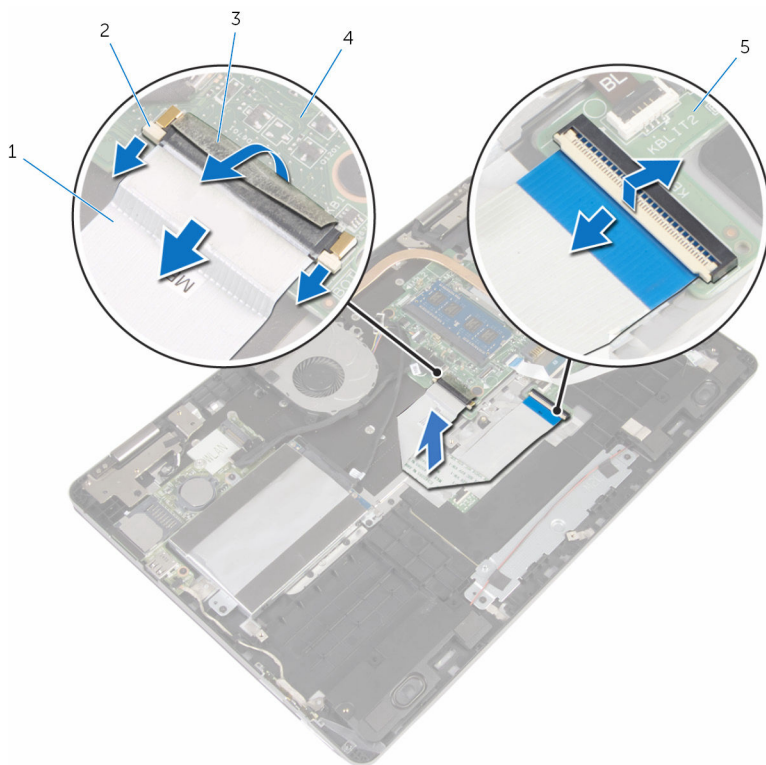

1 kabel klávesnice

2 západky (3)

3 páska

4 základní deska

5 dceřiná deska klávesnice

8 Odlepte fólii, která připevňuje dotykovou podložku k základně počítače.

- 9** Zvedněte levý reproduktor a odlepte pásky, které připevňují kabel reproduktoru k držáku dotykové podložky.

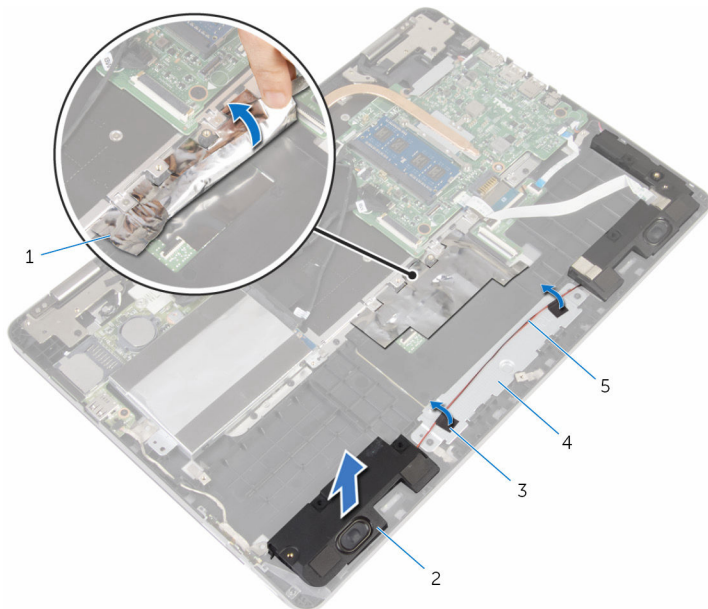

- | | | | |
|---|--------------------|---|-------------------------|
| 1 | fólie | 2 | reproduktor |
| 3 | pásky (2) | 4 | držák dotykové podložky |
| 5 | kabel reproduktoru | | |

- 10** Vyjměte šrouby upevňující držák dotykové podložky k základně počítače.

- 11** Zvedněte držák dotykové podložky do úhlu a vyjměte jej zpod západek na základně počítače.

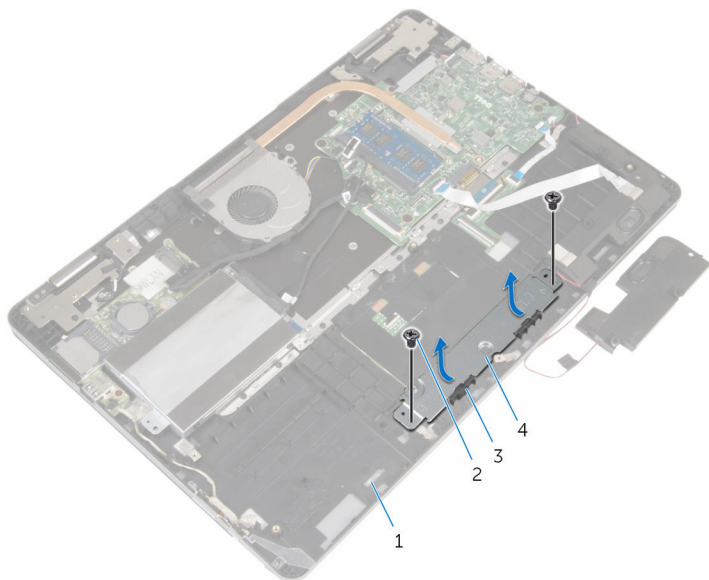

1 základna počítače

2 šrouby (2)

3 západky (2)

4 držák dotykové podložky

- 12** Vyšroubujte šrouby upevňující dotykovou podložku k základně počítače.

13 Zvedněte a vysuňte dotykovou podložku zpod západek na základně počítače.

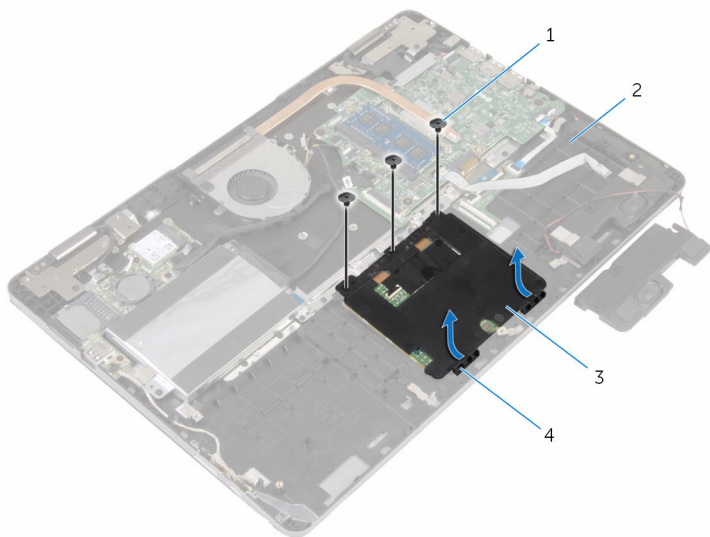

1 šrouby (3)

2 základna počítače

3 dotykové podložky,

4 západky (2)

Instalace dotykové podložky

 **VAROVÁNÍ:** Před manipulací uvnitř počítače si přečtete bezpečnostní informace dodané s počítačem a postupujte podle kroků popsaných v části [Před manipulací uvnitř počítače](#). Po dokončení práce uvnitř počítače postupujte podle pokynů v části [Po dokončení práce uvnitř počítače](#). Další vzorové postupy naleznete na domovské stránce Regulatory Compliance (Soulad s předpisy) na adrese www.dell.com/regulatory_compliance.

Postup

- 1 Podsuňte dotykovou podložku pod výčnělky na základně počítače.
- 2 Otvory pro šrouby na dotykové podložce zarovnejte s otvory pro šrouby na základně počítače.
- 3 Zašroubujte šrouby upevňující dotykovou podložku k základně počítače.
- 4 Zasuňte výčnělky na dotykové podložce do slotů na základně počítače.
- 5 Zarovnejte zdířky pro šrouby na držáku dotykové podložky se zdířkami pro šrouby na základně počítače.
- 6 Zašroubujte šrouby, které připevňují držák dotykové podložky k základně počítače.
- 7 Pomocí zarovnávacích výčnělků umístěte levý reproduktor na základnu počítače a zaklapněte ho na místo.
- 8 Přilepte pásky, které přidržují kabel reproduktoru k držáku dotykové podložky.
- 9 Přilepte fólii k dotykové podložce.
- 10 Zasuňte kabel klávesnice do konektoru dceřiné desky klávesnice a zajistěte jej zatlačením na západku.
- 11 Zasuňte kabel klávesnice do konektoru systémové desky a zasunutím západek kabel zajistěte.
- 12 Přilepte pásku ke konektoru kabelu klávesnice na systémové desce.
- 13 Zasuňte kabel dotykové podložky do konektoru dotykové podložky a zajistěte ho zatlačením na západku.
- 14 Připojte kabel pevného disku k základní desce.

Následné kroky

- 1 Vložte [baterii](#).
- 2 Nasadte [spodní kryt](#).

Vyjmutí ventilátoru



VAROVÁNÍ: Před manipulací uvnitř počítače si přečtěte bezpečnostní informace dodané s počítačem a postupujte podle kroků popsaných v části [Před manipulací uvnitř počítače](#). Po dokončení práce uvnitř počítače postupujte podle pokynů v části [Po dokončení práce uvnitř počítače](#). Další vzorové postupy naleznete na domovské stránce Regulatory Compliance (Soulad s předpisy) na adrese www.dell.com/regulatory_compliance.

Přípravné kroky

- 1 Sejměte [spodní kryt](#).
- 2 Vyjměte [baterii](#).

Postup

- 1 Zdvihněte západku a odpojte kabel desky I/O od základní desky.

- 2 Odlepte pásku a vyjměte kabel desky I/O z vodiček na ventilátoru.

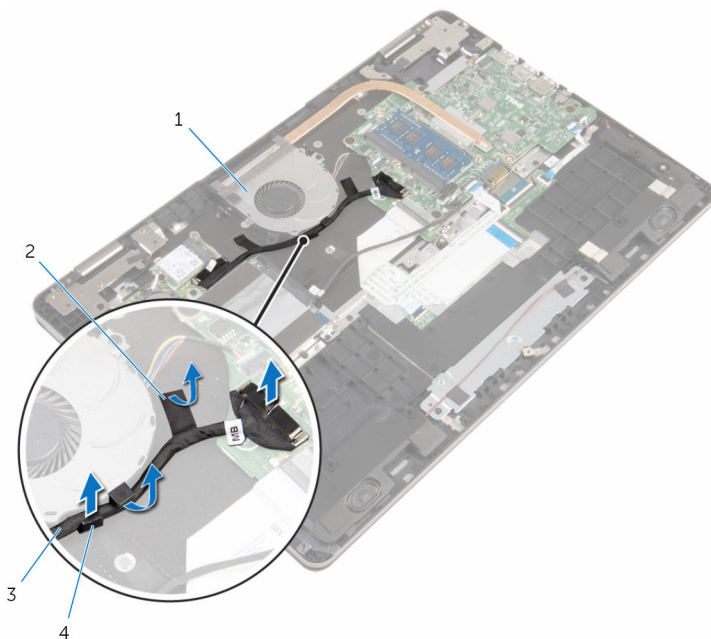

1 ventilátor,

2 páska

3 kabel desky I/O

4 vodičko

- 3 Odpojte kabel ventilátoru od základní desky.
4 Odšroubujte šrouby upevňující ventilátor k základně počítače.

5 Zvedněte ventilátor spolu s kabelem ze základny počítače.

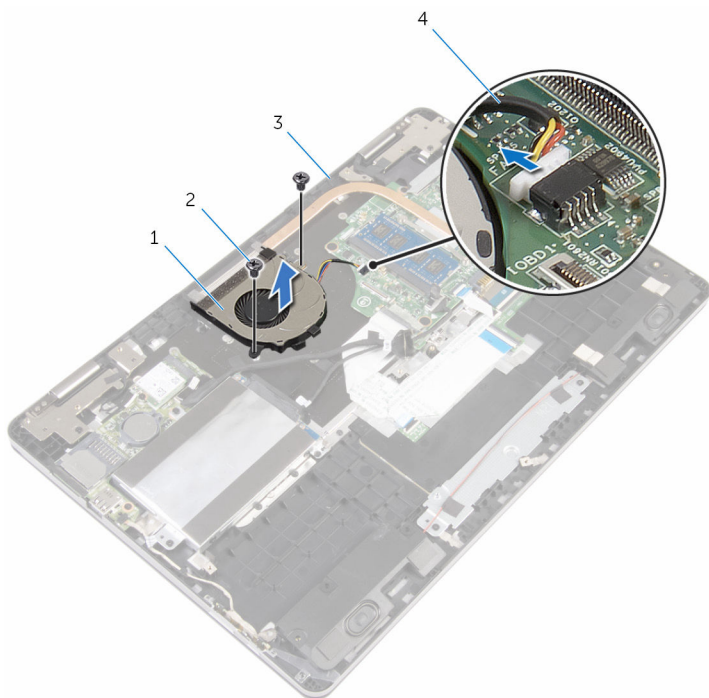

1 ventilátor,

2 šrouby (2)

3 základna počítače

4 kabel ventilátoru

Výměna ventilátoru



VAROVÁNÍ: Před manipulací uvnitř počítače si přečtěte bezpečnostní informace dodané s počítačem a postupujte podle kroků popsaných v části [Před manipulací uvnitř počítače](#). Po dokončení práce uvnitř počítače postupujte podle pokynů v části [Po dokončení práce uvnitř počítače](#). Další vzorové postupy naleznete na domovské stránce Regulatory Compliance (Soulad s předpisy) na adrese www.dell.com/regulatory_compliance.

Postup

- 1 Otvory pro šrouby na ventilátoru vyrovnejte s otvory pro šrouby na základně počítače.
- 2 Zašroubujte šrouby upevňující ventilátor k základně počítače.
- 3 Připojte kabel ventilátoru k základní desce.
- 4 Provedte kabel desky I/O vodičky na ventilátoru.
- 5 Přilepte kabel desky I/O k základně počítače a připojte kabel k základní desce.

Následné kroky

- 1 Vložte [baterii](#).
- 2 Nasadte [spodní kryt](#).

Demontáž chladiče

 **VAROVÁNÍ:** Před manipulací uvnitř počítače si přečtěte bezpečnostní informace dodané s počítačem a postupujte podle kroků popsanych v části [Před manipulací uvnitř počítače](#). Po dokončení práce uvnitř počítače postupujte podle pokynů v části [Po dokončení práce uvnitř počítače](#). Další vzorové postupy naleznete na domovské stránce Regulatory Compliance (Soulad s předpisy) na adrese www.dell.com/regulatory_compliance.

 **VAROVÁNÍ:** Chladič se může za běžného provozu zahřát. Než se dotknete chladiče, nechte ho po dostatečnou dobu vychladnout.

 **VÝSTRAHA:** Abyste zajistili maximální chlazení procesoru, nedotýkejte se oblastí přenosu tepla na chladiči. Mastnota na vaší pokožce může snížit schopnost teplovodivé pasty přenášet teplo.

Přípravné kroky

- 1 Sejměte [spodní kryt](#).
- 2 Vyjměte [baterii](#).
- 3 Demontujte [ventilátor](#).

Postup

- 1 Postupně (podle pořadí vyznačeného na chladiči) odšroubujte jisticí šrouby, které připevňují chladič k základní desce.

2 Vyměňte chladič ze základní desky.

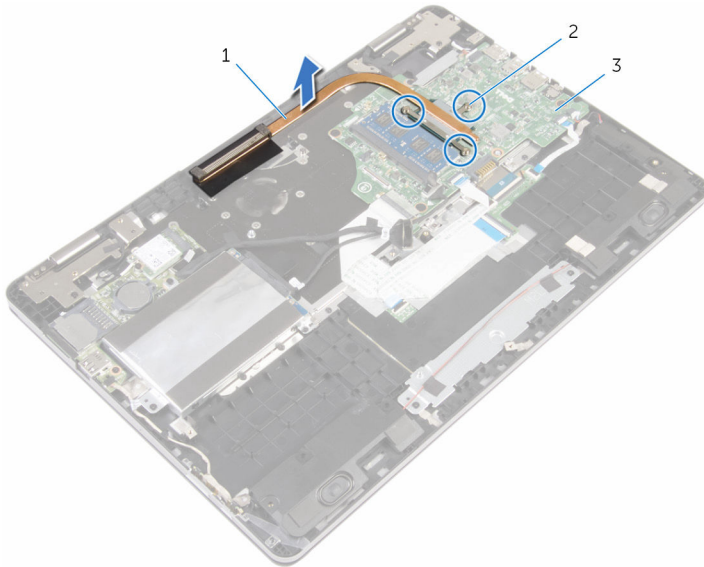

1 chladič

2 upevňovací šrouby (3)

3 základní deska

Výměna chladiče

 **VAROVÁNÍ:** Před manipulací uvnitř počítače si přečtěte bezpečnostní informace dodané s počítačem a postupujte podle kroků popsaných v části [Před manipulací uvnitř počítače](#). Po dokončení práce uvnitř počítače postupujte podle pokynů v části [Po dokončení práce uvnitř počítače](#). Další vzorové postupy naleznete na domovské stránce Regulatory Compliance (Soulad s předpisy) na adrese www.dell.com/regulatory_compliance.

 **VÝSTRAHA:** Nesprávné vyrovnání chladiče může poškodit základní desku a procesor.

 **POZNÁMKA:** Originální teplovodivou pastu lze použít znovu v případě, že společně nainstalujete původní základní desku a chladič. Pokud vyměníte základní desku nebo chladič, použijte termopodložku dodanou v sadě, abyste zajistili dosažení správné teplotní vodivosti.

Postup

- 1 Zarovnejte otvory pro šrouby na chladiči s otvory pro šrouby na základní desce.
- 2 Postupně (podle pořadí vyznačeného na chladiči) zašroubujte jisticí šrouby, které připevňují chladič k základní desce.

Následné kroky

- 1 Namontujte [ventilátor](#).
- 2 Vložte [baterii](#).
- 3 Nasaďte [spodní kryt](#).

Demontáž portu napájecího adaptéru

 **VAROVÁNÍ:** Před manipulací uvnitř počítače si přečtěte bezpečnostní informace dodané s počítačem a postupujte podle kroků popsaných v části [Před manipulací uvnitř počítače](#). Po dokončení práce uvnitř počítače postupujte podle pokynů v části [Po dokončení práce uvnitř počítače](#). Další vzorové postupy naleznete na domovské stránce Regulatory Compliance (Soulad s předpisy) na adrese www.dell.com/regulatory_compliance.

Přípravné kroky

- 1 Sejměte [spodní kryt](#).
- 2 Vyměňte [baterii](#).

Postup

- 1 Odpojte kabel portu adaptéru napájení ze základní desky.
- 2 Vyšroubujte šroub, který upevňuje port adaptéru napájení k základně počítače.

3 Vyměňte port napájecího adaptéru spolu s kabelem ze základny počítače.

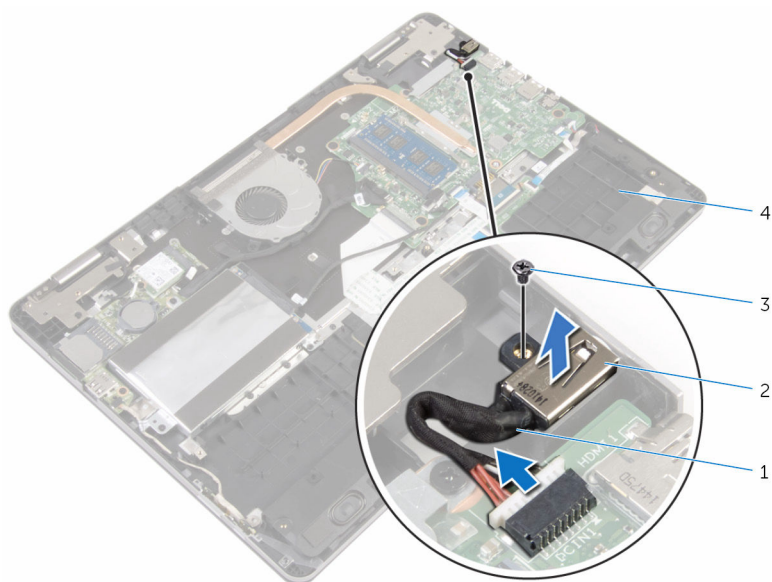

1 kabel portu napájecího adaptéru

2 port napájecího adaptéru

3 šroub

4 základna počítače

Montáž portu napájecího adaptéru

 **VAROVÁNÍ:** Před manipulací uvnitř počítače si přečtěte bezpečnostní informace dodané s počítačem a postupujte podle kroků popsaných v části [Před manipulací uvnitř počítače](#). Po dokončení práce uvnitř počítače postupujte podle pokynů v části [Po dokončení práce uvnitř počítače](#). Další vzorové postupy naleznete na domovské stránce Regulatory Compliance (Soulad s předpisy) na adrese www.dell.com/regulatory_compliance.

Postup

- 1 Zasuňte port napájecího adaptéru do otvoru v základně počítače.
- 2 Našroubujte šroub, který upevňuje port adaptéru napájení k základně počítače.
- 3 Připojte kabel portu adaptéru napájení k základní desce.

Následné kroky

- 1 Vložte [baterii](#).
- 2 Nasaďte [spodní kryt](#).

Demontáž desky napájení a tlačítek hlasitosti

 **VAROVÁNÍ:** Před manipulací uvnitř počítače si přečtěte bezpečnostní informace dodané s počítačem a postupujte podle kroků popsaných v části [Před manipulací uvnitř počítače](#). Po dokončení práce uvnitř počítače postupujte podle pokynů v části [Po dokončení práce uvnitř počítače](#). Další vzorové postupy naleznete na domovské stránce Regulatory Compliance (Soulad s předpisy) na adrese www.dell.com/regulatory_compliance.

Přípravné kroky

- 1 Sejměte [spodní kryt](#).
- 2 Vyměňte [baterii](#).
- 3 Řiďte se postupem od kroku 1 po krok 4 v části „[Vyjmutí pevného disku](#)“.

Postup

- 1 Odlepte lepicí pásku, která připevňuje kabel desky napájení a tlačítek hlasitosti k základně počítače.
- 2 Odpojte kabel desky napájení a tlačítek hlasitosti od desky I/O.

- 3** Vyměňte kabel desky napájení a tlačítek hlasitosti z vodítek na základně počítače.

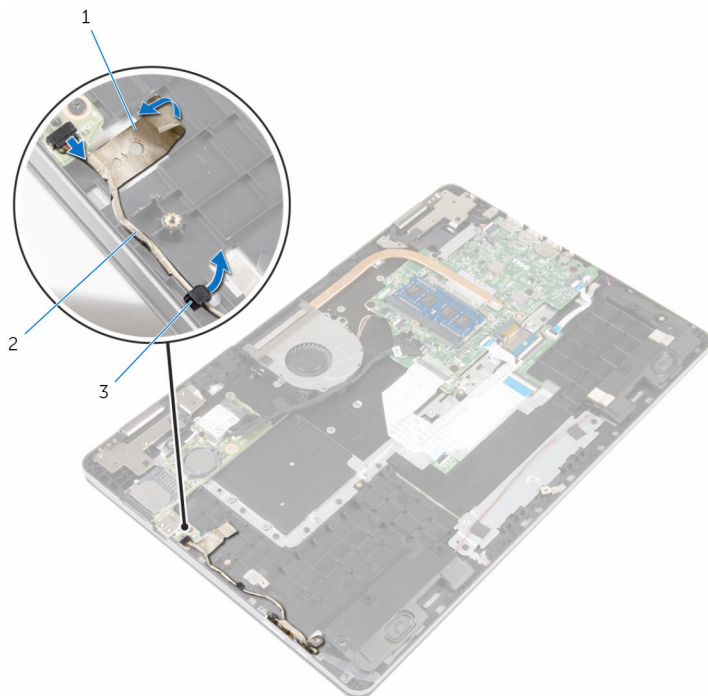

1 páska

2 kabel desky napájení
a tlačítek hlasitosti

3 vodítko

- 4** Odlepte lepicí pásku, která připevňuje desku napájení a tlačítek hlasitosti k základně počítače.
- 5** Vysuňte a vyjměte desku napájení a tlačítek hlasitosti ze západek na základně počítače.

- 6** Zvedněte desku napájení a tlačítek hlasitosti spolu s kabelem ze základny počítače.

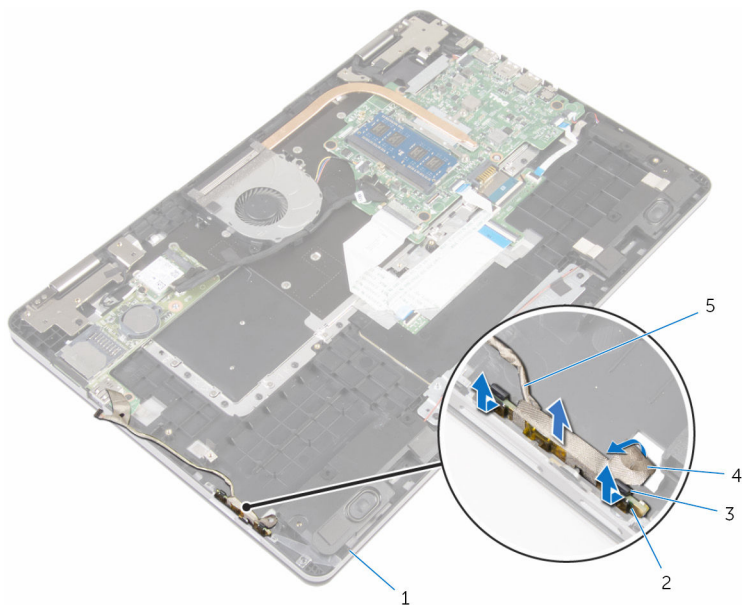

1 základna počítače

2 deska napájení a tlačítek hlasitosti

3 západky (2)

4 páska

5 kabel desky napájení a tlačítek hlasitosti

Instalace desky napájení a tlačítek hlasitosti

 **VAROVÁNÍ:** Před manipulací uvnitř počítače si přečtěte bezpečnostní informace dodané s počítačem a postupujte podle kroků popsaných v části [Před manipulací uvnitř počítače](#). Po dokončení práce uvnitř počítače postupujte podle pokynů v části [Po dokončení práce uvnitř počítače](#). Další vzorové postupy naleznete na domovské stránce Regulatory Compliance (Soulad s předpisy) na adrese www.dell.com/regulatory_compliance.

Postup

- 1 Zasuňte desku napájení a tlačítek hlasitosti do slotu na základně počítače a zaklapněte ji na místo.
- 2 Přilepte pásku, která připevňuje desku napájení a tlačítek hlasitosti k základně počítače.
- 3 Protáhněte kabel desky napájení a tlačítek hlasitosti vodičky na základně počítače.
- 4 Připojte kabel desky napájení a tlačítek hlasitosti k desce I/O.
- 5 Přilepte pásku, která připevňuje kabel desky napájení a tlačítek hlasitosti k základně počítače.

Následné kroky

- 1 Řiďte se postupem od kroku 4 po krok 7 v části „[Instalace pevného disku](#)“.
- 2 Vložte [baterii](#).
- 3 Nasaďte [spodní kryt](#).

Vyjmutí desky V/V



VAROVÁNÍ: Před manipulací uvnitř počítače si přečtěte bezpečnostní informace dodané s počítačem a postupujte podle kroků popsaných v části [Před manipulací uvnitř počítače](#). Po dokončení práce uvnitř počítače postupujte podle pokynů v části [Po dokončení práce uvnitř počítače](#). Další vzorové postupy naleznete na domovské stránce Regulatory Compliance (Soulad s předpisy) na adrese www.dell.com/regulatory_compliance.

Přípravné kroky

- 1 Sejměte [spodní kryt](#).
- 2 Vyjměte [baterii](#).
- 3 Řiďte se postupem od kroku 1 po krok 4 v části „[Vyjmutí pevného disku](#)“.
- 4 Demontujte [bezdrátovou kartu](#).
- 5 Vyjměte [knoflíkovou baterii](#).

Postup

- 1 Zdvihněte západku a pomocí poutka odpojte kabel desky I/O od desky I/O.
- 2 Odpojte kabel desky napájení a tlačítek hlasitosti od desky I/O.
- 3 Vyšroubujte šroub, který připevňuje kartu I/O k základně počítače.

4 Vyměňte desku I/O ze základny počítače.

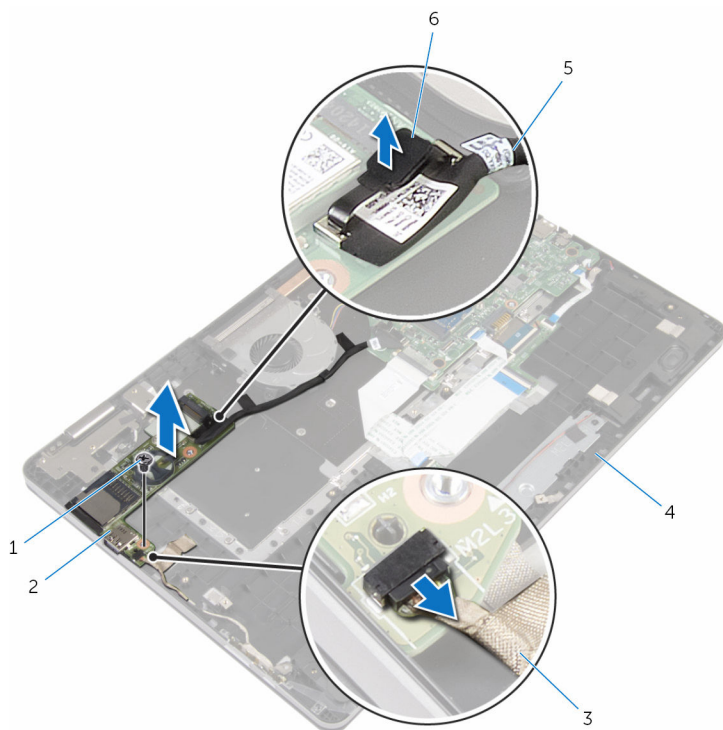

1 šroub

2 deska I/O

3 kabel desky napájení
a tlačítek hlasitosti

4 základna počítače

5 kabel desky I/O

6 poutko pro vysunutí

Montáž desky I/O

 **VAROVÁNÍ:** Před manipulací uvnitř počítače si přečtěte bezpečnostní informace dodané s počítačem a postupujte podle kroků popsaných v části [Před manipulací uvnitř počítače](#). Po dokončení práce uvnitř počítače postupujte podle pokynů v části [Po dokončení práce uvnitř počítače](#). Další vzorové postupy naleznete na domovské stránce Regulatory Compliance (Soulad s předpisy) na adrese www.dell.com/regulatory_compliance.

Postup

- 1 Umístěte pomocí zarovnávacích výčnělků desku I/O do základny počítače.
- 2 Vyrovnajte otvory pro šrouby na kartě I/O s otvory pro šrouby v základně počítače.
- 3 Zašroubujte šroub, který připevňuje desku I/O k základně počítače.
- 4 Připojte kabel desky napájení a tlačítek hlasitosti k desce I/O.
- 5 Připojte kabel desky I/O k desce I/O.

Následné kroky

- 1 Vložte [knoflíkovou baterii](#).
- 2 Namontujte [bezdrátovou kartu](#).
- 3 Řiďte se postupem od kroku 4 po krok 7 v části „[Instalace pevného disku](#)“.
- 4 Vložte [baterii](#).
- 5 Nasadte [spodní kryt](#).

Demontáž sestavy displeje

 **VAROVÁNÍ:** Před manipulací uvnitř počítače si přečtete bezpečnostní informace dodané s počítačem a postupujte podle kroků popsaných v části [Před manipulací uvnitř počítače](#). Po dokončení práce uvnitř počítače postupujte podle pokynů v části [Po dokončení práce uvnitř počítače](#). Další vzorové postupy naleznete na domovské stránce Regulatory Compliance (Soulad s předpisy) na adrese www.dell.com/regulatory_compliance.

Přípravné kroky

- 1 Sejměte [spodní kryt](#).
- 2 Vyjměte [baterii](#).

Postup

- 1 Odpojte anténní kabely od bezdrátové karty.
- 2 Odlepte pásku, kterou jsou anténní kabely připevněny k závěsu displeje.
- 3 Vyjměte kabely antény z vodiček na základně počítače.
- 4 Odstraňte šrouby, které připevňují držák kabelu displeje k základní desce.
- 5 Vyjměte držák kabelu displeje ze systémové desky.
- 6 Odpojte kabel displeje od základní desky pomocí poutka.
- 7 Odlepte pásku, kterou je kabel desky tlačítka Windows připevněn k základní desce.
- 8 Zvedněte západku a odpojte kabel desky tlačítka Windows od základní desky.

9 Odlepte pásku, která připevňuje kabel displeje k závěsu displeje.

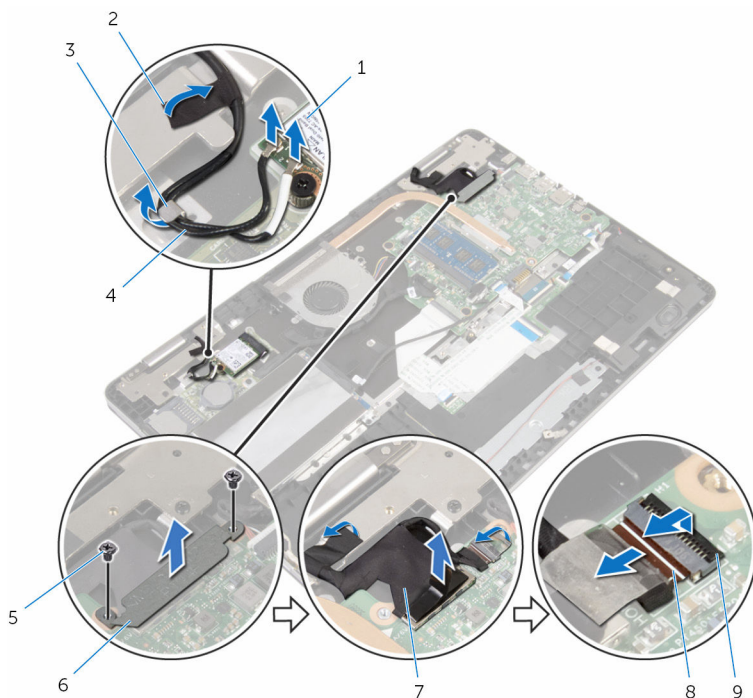

1 bezdrátová karta

2 pásky (2)

3 vodičko

4 anténní kabely (2)

5 šrouby (2)

6 držák kabelu displeje

7 kabel displeje

8 kabel desky tlačítka
Windows

9 západka

10 Otočte počítač vzhůru nohama a otevřete displej do úhlu 180°.

⚠ VÝSTRAHA: Položte počítač na měkký a čistý povrch, abyste zabránili poškrábání displeje.

11 Položte počítač čelem dolů na čistý a rovný povrch.

12 Vyšroubujte šrouby, které připevňují sestavu displeje k základně počítače.

13 Vyměňte sestavu displeje ze základny počítače.

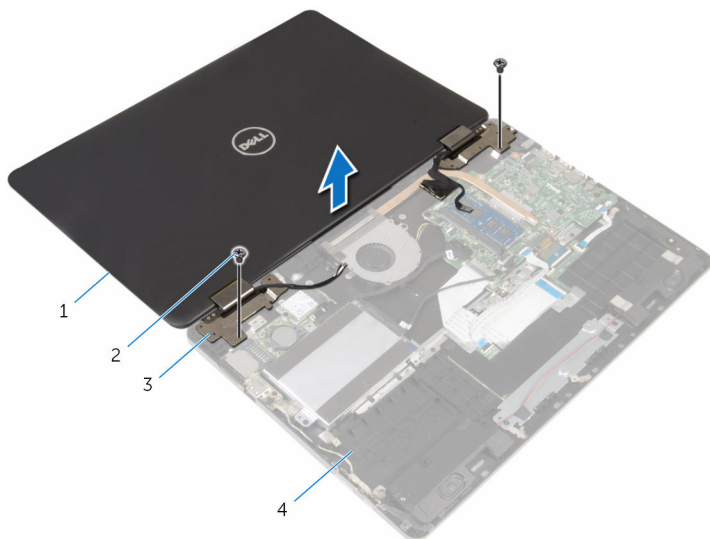

- 1 sestava displeje
- 3 závěsy displeje (2)

- 2 šrouby (2)
- 4 základna počítače

Montáž sestavy displeje

 **VAROVÁNÍ:** Před manipulací uvnitř počítače si přečtěte bezpečnostní informace dodané s počítačem a postupujte podle kroků popsaných v části [Před manipulací uvnitř počítače](#). Po dokončení práce uvnitř počítače postupujte podle pokynů v části [Po dokončení práce uvnitř počítače](#). Další vzorové postupy naleznete na domovské stránce Regulatory Compliance (Soulad s předpisy) na adrese www.dell.com/regulatory_compliance.

Postup

 **VÝSTRAHA:** Položte počítač na měkký a čistý povrch, abyste zabránili poškrábání displeje.

- 1 Obrazovku displeje směřujte dolů a otvory pro šrouby na závěsech displeje zarovnejte s otvory pro šrouby na základně počítače.
- 2 Našroubujte šrouby, které připevňují sestavu displeje k základně počítače.
- 3 Otočte počítač a zavřete displej.
- 4 Otočte počítač spodní stranou nahoru.
- 5 Zasuňte kabel desky tlačítka Windows do konektoru základní desky a zajistěte ho zatlačením na západku.
- 6 Přilepte pásku ke konektoru desky tlačítka Windows.
- 7 Připojte kabel displeje k základní desce.
- 8 Zarovnejte otvory šroubů na držáku kabelu displeje s otvory šroubů na základní desce.
- 9 Našroubujte zpět šrouby, které připevňují držák kabelu displeje k základní desce.
- 10 Přilepte pásku, která připevňuje kabel displeje k závěsu displeje.
- 11 Protáhněte kabely antény vodičky na základně počítače a přilepte pásku, která připevňuje kabely antény k závěsu displeje.
- 12 Připojte kabely antény k bezdrátové kartě. Přečtěte si část „[Instalace bezdrátové karty](#)“.

Následné kroky

- 1 Vložte [baterii](#).

2 Nasadte [spodní kryt](#).

Demontáž základní desky

 **VAROVÁNÍ:** Před manipulací uvnitř počítače si přečtěte bezpečnostní informace dodané s počítačem a postupujte podle kroků popsanych v části [Před manipulací uvnitř počítače](#). Po dokončení práce uvnitř počítače postupujte podle pokynů v části [Po dokončení práce uvnitř počítače](#). Další vzorové postupy naleznete na domovské stránce Regulatory Compliance (Soulad s předpisy) na adrese www.dell.com/regulatory_compliance.

 **POZNÁMKA:** Výrobní číslo vašeho počítače je umístěno na základní desce. Po výměně základní desky je nutné výrobní číslo zadat v programu pro nastavení systému BIOS.

 **POZNÁMKA:** Při výměně základní desky dojde k odstranění veškerých změn, které jste v programu pro nastavení systému BIOS v tomto systému udělali. Po výměně základní desky je třeba požadované změny provést znovu.

 **POZNÁMKA:** Před odpojením kabelů od systémové desky si zapamatujte jejich umístění, abyste je po výměně systémové desky zapojili správně.

Přípravné kroky

- 1 Sejměte [spodní kryt](#).
- 2 Vyjměte [baterii](#).
- 3 Vyjměte [paměťový modul](#).
- 4 Demontujte [ventilátor](#).
- 5 Vyjměte [chladič](#).

Postup

- 1 Odstraňte šrouby, které připevňují držák kabelu displeje k základní desce.
- 2 Vyjměte držák kabelu displeje ze systémové desky.
- 3 Odpojte kabel displeje od základní desky pomocí poutka.
- 4 Odlepte pásku, kterou je kabel desky tlačítka Windows připevněn k základní desce.
- 5 Zdvihněte západky a odpojte kabel desky tlačítka Windows a kabel podsvícení klávesnice ze základní desky.

- 6** Odpojte kabel reproduktoru a plochý pružný kabel portu adaptéru napájení od základní desky.

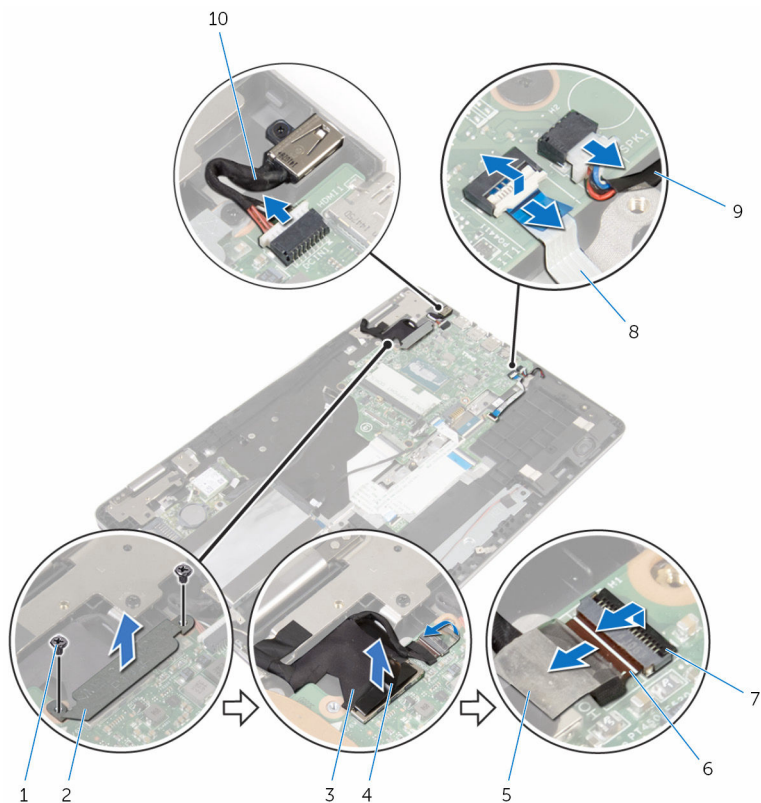

- | | | | |
|---|--------------------|----|---------------------------------|
| 1 | šrouby (2) | 2 | držák kabelu displeje |
| 3 | kabel displeje | 4 | poutko pro vysunutí |
| 5 | páska | 6 | kabel desky tlačítka Windows |
| 7 | západky (2) | 8 | kabel podsvícení klávesnice |
| 9 | kabel reproduktoru | 10 | kabel portu napájecího adaptéru |

- 7 Odpojte pomocí poutka kabel pevného disku od základní desky.
- 8 Zvedněte západku a odpojte kabel dotykové podložky od základní desky.
- 9 Odlepte pásku, uvolněte západky a odpojte kabel klávesnice od základní desky.

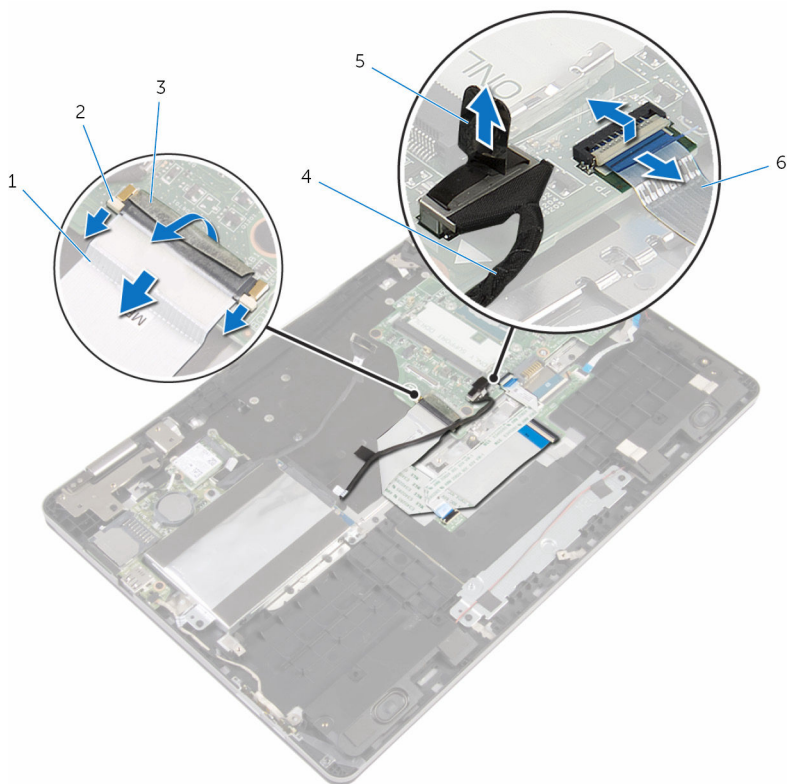

- | | | | |
|---|---------------------|---|-------------------------|
| 1 | kabel klávesnice | 2 | západky (3) |
| 3 | páska | 4 | kabel pevného desku |
| 5 | poutko pro vysunutí | 6 | kabel dotykové podložky |

- 10 Vyšroubujte šrouby připevňující základní desku k základně počítače.

11 Základní desku vyjměte ze základny počítače.

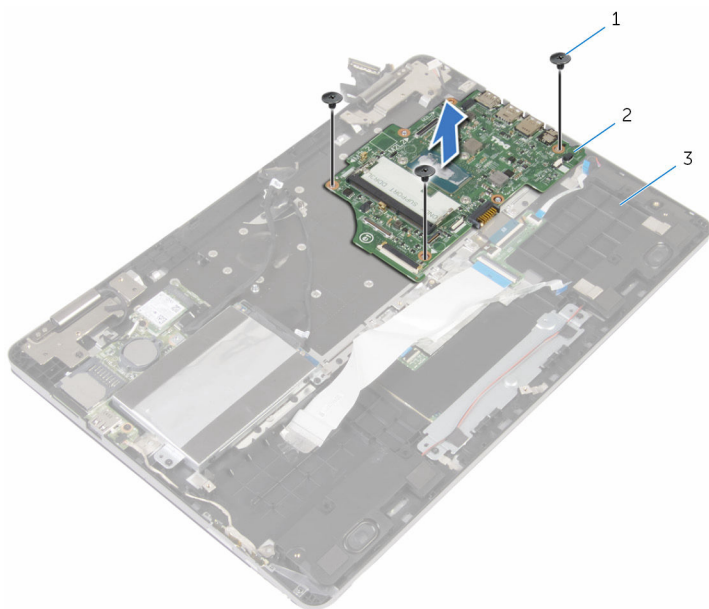



1 šrouby (3)

2 základní deska

3 základna počítače

Montáž základní desky

 **VAROVÁNÍ:** Před manipulací uvnitř počítače si přečtěte bezpečnostní informace dodané s počítačem a postupujte podle kroků popsaných v části [Před manipulací uvnitř počítače](#). Po dokončení práce uvnitř počítače postupujte podle pokynů v části [Po dokončení práce uvnitř počítače](#). Další vzorové postupy naleznete na domovské stránce Regulatory Compliance (Soulad s předpisy) na adrese www.dell.com/regulatory_compliance.

 **POZNÁMKA:** Výrobní číslo vašeho počítače je umístěno na základní desce. Po výměně základní desky je nutné výrobní číslo zadat v programu pro nastavení systému BIOS.

 **POZNÁMKA:** Při výměně základní desky dojde k odstranění veškerých změn, které jste v programu pro nastavení systému BIOS v tomto systému udělali. Po výměně základní desky je třeba požadované změny provést znovu.

Postup

- 1 Zarovnejte otvory pro šrouby na základní desce s otvory pro šrouby v základně počítače.
- 2 Našroubujte šrouby připevňující základní desku k základně počítače.
- 3 Zasuňte kabel klávesnice do konektoru systémové desky a zasunutím západek kabel zajistěte.
- 4 Přilepte pásku ke konektoru kabelu klávesnice na systémové desce.
- 5 Zasuňte kabel dotykové podložky a kabel podsvícení klávesnice do konektorů základní desky a zajistěte je zatlačením na západky.
- 6 Připojte kabel pevného disku, kabel portu napájecího adaptéru a kabel reproduktoru k základní desce.
- 7 Zasuňte kabel desky tlačítka Windows do konektoru základní desky a zajistěte ho zatlačením na západku.
- 8 Přilepte pásku ke konektoru desky tlačítka Windows.
- 9 Připojte kabel displeje k základní desce.
- 10 Zarovnejte otvory šroubů na držáku kabelu displeje s otvory šroubů na základní desce.
- 11 Našroubujte zpět šrouby, které připevňují držák kabelu displeje k základní desce.

Následné kroky

- 1 Namontujte [chladič](#).
- 2 Namontujte [ventilátor](#).
- 3 Vložte [paměťový modul](#).
- 4 Vložte [baterii](#).
- 5 Nasadte [spodní kryt](#).

Zadání servisního označení do programu pro nastavení systému BIOS

- 1 Zapněte počítač.
- 2 Když se zobrazí logo DELL, stisknutím klávesy F2 přejdete do programu pro nastavení systému BIOS.
- 3 Přejděte na **hlavní kartu** a do pole **Service Tag Input (Zadání servisního označení)** zadejte servisní označení.

Demontáž klávesnice

 **VAROVÁNÍ:** Před manipulací uvnitř počítače si přečtěte bezpečnostní informace dodané s počítačem a postupujte podle kroků popsaných v části [Před manipulací uvnitř počítače](#). Po dokončení práce uvnitř počítače postupujte podle pokynů v části [Po dokončení práce uvnitř počítače](#). Další vzorové postupy naleznete na domovské stránce Regulatory Compliance (Soulad s předpisy) na adrese www.dell.com/regulatory_compliance.

Přípravné kroky

- 1 Sejměte [spodní kryt](#).
- 2 Vyjměte [baterii](#).
- 3 Vyjměte [paměťový modul](#).
- 4 Demontujte [bezdrátovou kartu](#).
- 5 Vyjměte [knoflíkovou baterii](#).
- 6 Řiďte se postupem od kroku 1 po krok 4 v části „[Vyjmutí pevného disku](#)“.
- 7 Demontujte [ventilátor](#).
- 8 Vyjměte [chladič](#).
- 9 Demontujte [desku I/O](#).
- 10 Demontujte [sestavu displeje](#).
- 11 Demontujte [základní desku](#).

Postup

- 1 Zdvihněte západky a odpojte kabel klávesnice a kabel podsvícení klávesnice z dceřiné desky klávesnice.
- 2 Vyšroubujte šrouby, které připevňují sestavu klávesnice k základně počítače.

3 Vyměňte sestavu klávesnice ze základny počítače.

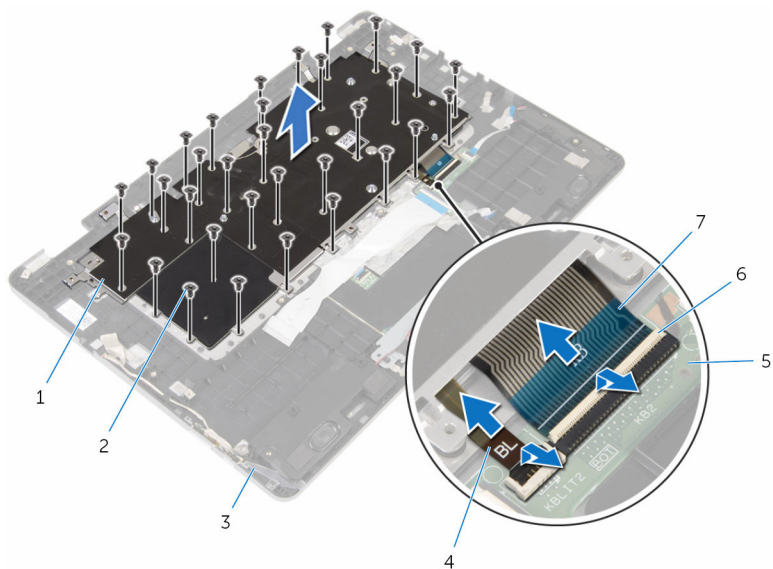

1 sestave klávesnice

2 šrouby (32)

3 základna počítače

4 kabel podsvícení klávesnice

5 dceřiná deska klávesnice

6 západky (2)

7 kabel klávesnice

4 Otočte sestavu klávesnice vzhůru nohama a umístěte ji na čistý a plochý povrch.

5 Vypačte klávesnici z držáku klávesnice.

6 Zvedněte klávesnici spolu s kabely z držáku klávesnice.



1 držák klávesnice

2 klávesnice

Instalace klávesnice

 **VAROVÁNÍ:** Před manipulací uvnitř počítače si přečtěte bezpečnostní informace dodané s počítačem a postupujte podle kroků popsaných v části [Před manipulací uvnitř počítače](#). Po dokončení práce uvnitř počítače postupujte podle pokynů v části [Po dokončení práce uvnitř počítače](#). Další vzorové postupy naleznete na domovské stránce Regulatory Compliance (Soulad s předpisy) na adrese www.dell.com/regulatory_compliance.

Postup

- 1 Přilepte klávesnici k držáku klávesnice.
- 2 Otočte sestavu klávesnice.
- 3 Otvory pro šrouby na sestavě klávesnice zarovnejte s otvory pro šrouby na základně počítače.
- 4 Zašroubujte šrouby upevňující sestavu klávesnice k základně počítače.
- 5 Zasuňte kabel klávesnice a kabel podsvícení klávesnice do konektorů dceřiné desky klávesnice a zajistěte je zatlačením na západky.

Následné kroky

- 1 Vložte [základní desku](#).
- 2 Nasadte [sestavu displeje](#) zpět.
- 3 Namontujte [desku I/O](#).
- 4 Namontujte [chladič](#).
- 5 Namontujte [ventilátor](#).
- 6 Řiďte se postupem od kroku 4 po krok 7 v části „[Instalace pevného disku](#)“.
- 7 Vložte [knoflíkovou baterii](#).
- 8 Namontujte [bezdrátovou kartu](#).
- 9 Vložte [paměťový modul](#).
- 10 Vložte [baterii](#).
- 11 Nasadte [spodní kryt](#).

Demontáž základny počítače

 **VAROVÁNÍ:** Před manipulací uvnitř počítače si přečtěte bezpečnostní informace dodané s počítačem a postupujte podle kroků popsanych v části [Před manipulací uvnitř počítače](#). Po dokončení práce uvnitř počítače postupujte podle pokynů v části [Po dokončení práce uvnitř počítače](#). Další vzorové postupy naleznete na domovské stránce Regulatory Compliance (Soulad s předpisy) na adrese www.dell.com/regulatory_compliance.

Přípravné kroky

- 1 Sejměte [spodní kryt](#).
- 2 Vyjměte [baterii](#).
- 3 Vyjměte [paměťový modul](#).
- 4 Demontujte [bezdrátovou kartu](#).
- 5 Vyjměte [knoflíkovou baterii](#).
- 6 Řiďte se postupem od kroku 1 po krok 4 v části „[Vyjmutí pevného disku](#)“.
- 7 Demontujte [dceřinou desku klávesnice](#).
- 8 Vyjměte [dotykovou podložku](#).
- 9 Demontujte [ventilátor](#).
- 10 Vyjměte [chladič](#).
- 11 Demontujte [desku I/O](#).
- 12 Vyjměte [desku napájení a tlačítek hlasitosti](#).
- 13 Vyjměte [reproduktory](#).
- 14 Demontujte [sestavu displeje](#).
- 15 Demontujte [port napájecího adaptéru](#).
- 16 Demontujte [základní desku](#).
- 17 Demontujte [klávesnici](#).

Postup

Po provedení přípravných kroků nám zbývá základna počítače.

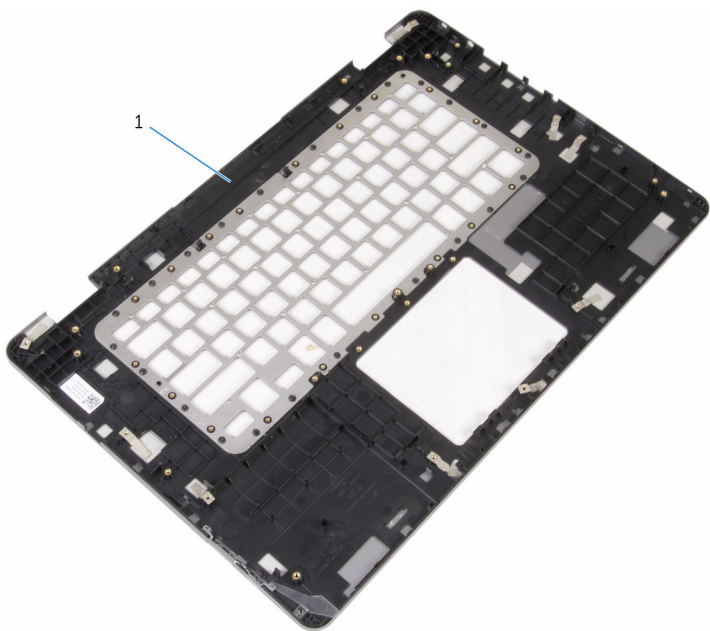

1 základna počítače

Montáž základny počítače

 **VAROVÁNÍ:** Před manipulací uvnitř počítače si přečtěte bezpečnostní informace dodané s počítačem a postupujte podle kroků popsaných v části [Před manipulací uvnitř počítače](#). Po dokončení práce uvnitř počítače postupujte podle pokynů v části [Po dokončení práce uvnitř počítače](#). Další vzorové postupy naleznete na domovské stránce Regulatory Compliance (Soulad s předpisy) na adrese www.dell.com/regulatory_compliance.

Postup

Položte základnu počítače na čistý a rovný povrch.

Následné kroky

- 1 Namontujte [klávesnici](#).
- 2 Vložte [základní desku](#).
- 3 Nainstalujte [port napájecího adaptéru](#).
- 4 Nasadte [sestavu displeje](#) zpět.
- 5 Namontujte [reproduktory](#).
- 6 Vložte [desku napájení a tlačítek hlasitosti](#).
- 7 Namontujte [desku I/O](#).
- 8 Namontujte [chladič](#).
- 9 Namontujte [ventilátor](#).
- 10 Namontujte kryt [dotykové podložky](#).
- 11 Namontujte [dceřinou desku klávesnice](#).
- 12 Řiďte se postupem od kroku 4 po krok 7 v části „[Instalace pevného disku](#)“.
- 13 Vložte [knoflíkovou baterii](#).
- 14 Namontujte [bezdrátovou kartu](#).
- 15 Vložte [paměťový modul](#).
- 16 Vložte [baterii](#).
- 17 Nasadte [spodní kryt](#).

Aktualizace systému BIOS

Aktualizaci systému BIOS je vhodné provést v případě, že je k dispozici jeho nová verze, nebo v případě výměny systémové desky. Postup aktualizace systému BIOS:

- 1 Zapněte počítač.
- 2 Přejděte na web **www.dell.com/support**.
- 3 Klikněte na možnost **Product Support** (Podpora produktu), zadejte výrobní číslo počítače a klikněte na možnost **Submit** (Odeslat).
 **POZNÁMKA:** Pokud výrobní číslo nemáte k dispozici, použijte funkci automatického rozpoznání nebo ručně vyhledejte model počítače.
- 4 Klikněte na možnost **Drivers & Downloads** (Ovladače a soubory ke stažení).
- 5 Vyberte operační systém nainstalovaný v počítači.
- 6 Přejděte na stránce dolů a rozbalte možnost **BIOS** (Systém BIOS).
- 7 Klikněte na odkaz **Stahování souboru** a stáhněte si nejnovější verzi systému BIOS pro váš počítač.
- 8 Uložte soubor a po dokončení stahování přejděte do složky, kam jste uložili soubor s aktualizací systému BIOS.
- 9 Dvakrát klikněte na ikonu souboru s aktualizací systému BIOS a postupujte podle pokynů na obrazovce.

Pomoc a kontakt na společnost Dell

Zdroje pro vyhledání nápovědy

Informace a nápovědu k produktům a službám Dell můžete získat v těchto zdrojích samoobslužné pomoci.

Informace o produktech a službách společnosti Dell

www.dell.com

Operační systém Windows 8.1 a Windows 10

aplikaci Dell Help & Support



Windows 10

Aplikace Začínáme



Windows 8.1

Aplikace Nápověda + tipy



Přístup k nápovědě v systémech Windows 8, Windows 8.1 a Windows 10

V hledání Windows zadejte text **Nápověda podpora** a poté stiskněte klávesu **Enter**.

Přístup k nápovědě v systému Windows 7

Klikněte na tlačítko **Start** → **Nápověda a podpora**.

Nápověda k operačnímu systému online

www.dell.com/support/windows
www.dell.com/support/linux

Informace o odstraňování problémů, uživatelské příručky, pokyny nastavení, technické údaje produktu, blogy technické nápovědy, ovladače, aktualizace softwaru atd.



www.dell.com/support

Informace o operačním systému,
nastavení a používání počítače,
zálohování dat, diagnostice atd.

Viz část *Já a můj Dell* na webu
www.dell.com/support/manuals.

Kontaktování společnosti Dell

Informace o kontaktování společnosti Dell ohledně prodeje, technické podpory a záležitostí týkajících se zákaznických služeb naleznete na webu www.dell.com/contactdell.

-  **POZNÁMKA:** Dostupnost se liší v závislosti na zemi a produktu a některé služby nemusí být ve vaší zemi k dispozici.
-  **POZNÁMKA:** Pokud nemáte aktivní internetové připojení, můžete najít kontaktní informace na nákupní faktuře, balicím seznamu, účtence nebo v katalogu produktů společnosti Dell.